

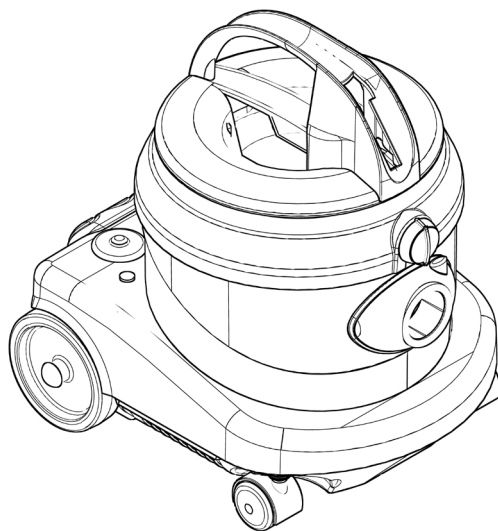

caisextra



PROFESSIONAL VACUUM CLEANERS

IT MANUALE USO E MANUTENZIONE

EN USE AND MAINTENANCE MANUAL

ES MANUAL DE USO Y MANTENIMIENTO

FR MANUEL D'UTILISATION ET D'ENTRETIEN

DE BEDIENUNGS- UND WARTUNGSANLEITUNG



ITALIANO	6
ENGLISH	18
ESPAÑOL	30
FRANÇAIS	42
DEUTSCH	54

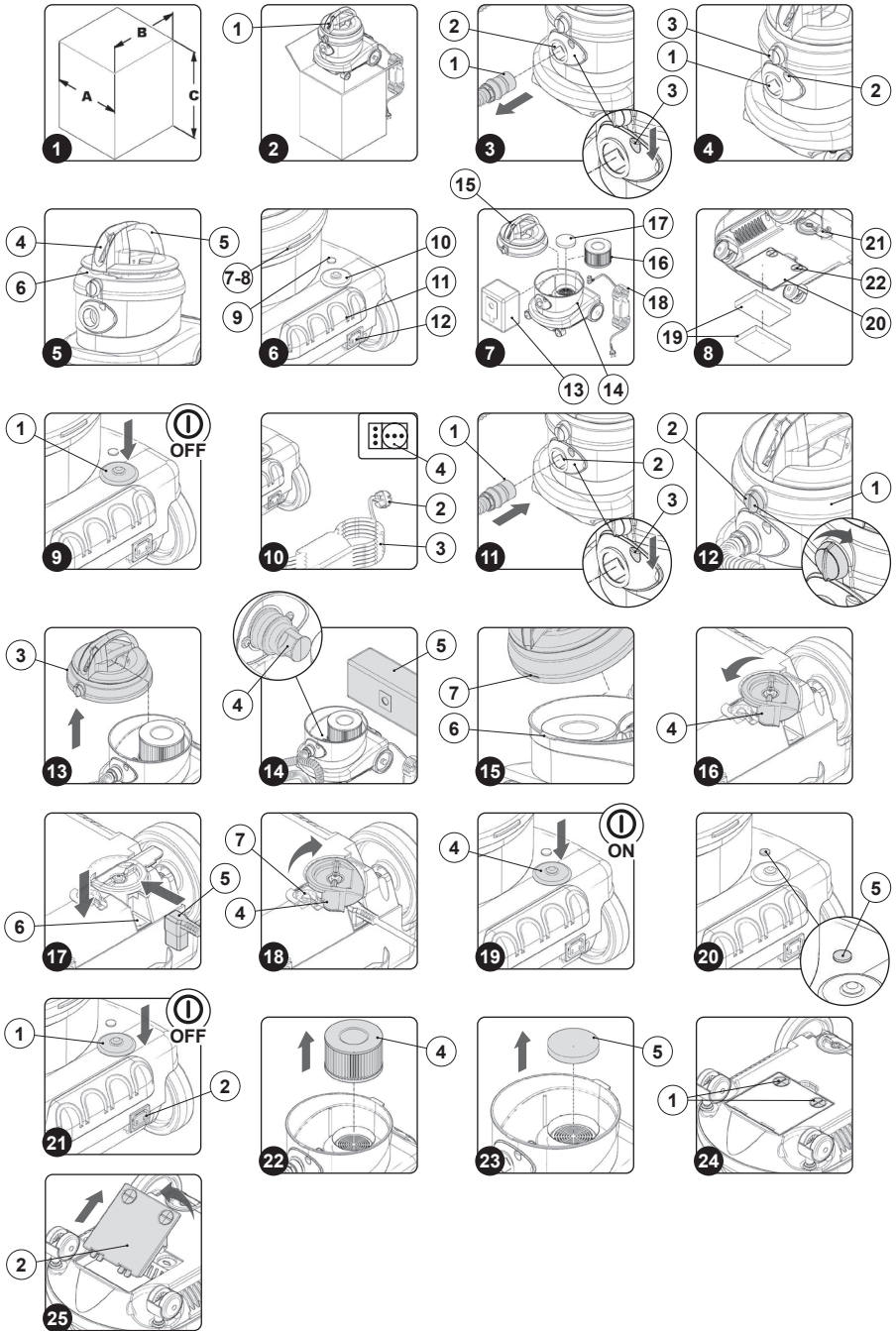

ITALIANO

INDICE	
SIMBOLOGIA UTILIZZATA NEL MANUALE	7
SCOPO E CONTENUTO DEL MANUALE	7
DESTINATARI	7
CONSERVAZIONE DEL MANUALE USO E MANUTENZIONE	7
PRESA IN CONSEGNA DELL'APPARECCHIO	7
PREMESSA	7
DATI PER L'IDENTIFICAZIONE	7
DESCRIZIONE TECNICA	8
USO INTESO – USO PREVISTO	8
SICUREZZA	8
TARGA MATRICOLA	8
DATI TECNICI	8
NORME GENERALI DI SICUREZZA	9
SIMBOLOGIA UTILIZZATA NELL'APPARECCHIO	12
PREPARAZIONE DELL'APPARECCHIO	12
MOVIMENTAZIONE DELL'APPARECCHIO IMBALLATO	12
COME SBALLARE L'APPARECCHIO	12
COME TRASPORTARE L'APPARECCHIO	12
LOCALIZZAZIONE DEI COMPONENTI	13
MESSA IN SICUREZZA DELL'APPARECCHIO	13
PREPARAZIONE AL LAVORO	13
PREPARAZIONE AL LAVORO	13
INSERIMENTO FILTRO – SACCA DI RACCOLTA	13
LAVORO	13
INIZIARE IL LAVORO	13
AL TERMINE DEL LAVORO	13
MANUTENZIONE	14
INTERVENTI DI MANUTENZIONE PROGRAMMATA	14
PULIZIA ACCESSORI	14
MANUTENZIONE FILTRI ARIA IN ENTRATA	14
MANUTENZIONE FILTRO ARIA IN USCITA	14
SOSTITUZIONE FILTRO – SACCO DI RACCOLTA	14
SMALTIMENTO	15
RISOLUZIONE GUASTI	16

Le descrizioni contenute nella presente pubblicazione non s'intendono impegnative. L'azienda pertanto, si riserva il diritto di apportare in qualunque momento, le eventuali modifiche a organi, dettagli, forniture di accessori, che essa ritiene convenienti per un miglioramento o per qualsiasi esigenza di carattere costruttivo o commerciale. La riproduzione anche parziale dei testi e dei disegni, contenuti nella presente pubblicazione, è vietata ai sensi di legge.

L'azienda si riserva il diritto di apportare modifiche di carattere tecnico e/o di dotazione. Le immagini sono da intendersi di puro riferimento e non vincolanti in termini di design e dotazione.

SIMBOLOGIA UTILIZZATA NEL MANUALE



Simbolo del libro aperto con la i:
Indica che bisogna consultare le istruzioni per l'uso.



Simbolo del libro aperto:
Indica all'operatore di leggere il manuale d'uso prima di utilizzare l'apparecchio.



Simbolo di luogo al coperto:
Le procedure precedute dal seguente simbolo devono essere effettuate rigorosamente in un luogo al coperto ed all'asciutto.



Simbolo di avvertimento:
Leggere attentamente le sezioni precedute da questo simbolo attenendosi scrupolosamente a quanto indicato, per la sicurezza dell'operatore e dell'apparecchio.



Simbolo di smaltimento:
Leggere attentamente le sezioni precedute da questo simbolo per lo smaltimento dell'apparecchio.



Simbolo di riciclaggio:
Indica all'operatore di eseguire le operazioni secondo le normative ambientali vigenti nel luogo in cui si sta utilizzando l'apparecchio.

SCOPO E CONTENUTO DEL MANUALE

Questo manuale ha lo scopo di fornire al cliente tutte le informazioni necessarie per utilizzare l'apparecchio nel modo più adeguato, autonomo e sicuro possibile. Esso comprende informazioni inerenti l'aspetto tecnico, la sicurezza, il funzionamento, il fermo dell'apparecchio, la manutenzione, i ricambi e la rottamazione. Prima di effettuare qualsiasi operazione sull'apparecchio, gli operatori ed i tecnici qualificati, devono leggere attentamente le istruzioni contenute nel presente manuale. In caso di dubbi sulla corretta interpretazione delle istruzioni, interpellare il più vicino centro assistenza, per ottenere i necessari chiarimenti.

DESTINATARI

Il manuale in oggetto è rivolto sia all'operatore sia ai tecnici qualificati alla manutenzione dell'apparecchio. Gli operatori non devono effettuare operazioni riservate ai tecnici qualificati. La TMB s.r.l. non risponde di danni derivanti dalla mancata osservanza di questo divieto.

CONSERVAZIONE DEL MANUALE USO E MANUTENZIONE

Il manuale Uso e Manutenzione deve essere conservato nelle immediate vicinanze dell'apparecchio, dentro l'apposita busta, al riparo da liquidi e quant'altro ne possa compromettere lo stato di leggibilità.

PRESA IN CONSEGNA DELL'APPARECCHIO

Al momento della presa in consegna è indispensabile controllare immediatamente di aver ricevuto tutto il materiale indicato sui documenti di accompagnamento, ed inoltre che l'apparecchio non abbia subito danni durante il trasporto. In caso affermativo, far constatare allo spedizioniere l'entità del danno subito, avvertendo nel contempo il nostro ufficio gestione clienti. Soltanto agendo in questo modo e tempestivamente sarà possibile avere il materiale mancante e il risarcimento dei danni.

PREMESSA

Qualsiasi apparecchio può funzionare bene e lavorare con profitto soltanto se usato correttamente e mantenuto in piena efficienza effettuando la manutenzione descritta nella documentazione allegata. Preghiamo perciò di leggere con attenzione questo manuale di istruzioni e di rileggerlo ogni qualvolta, nell'usare l'apparecchio, sorgessero delle difficoltà. In caso di necessità, ricordiamo che il nostro servizio di assistenza, organizzato in collaborazione con i nostri concessionari, è sempre a disposizione per eventuali consigli o interventi diretti.

DATI PER L'IDENTIFICAZIONE

Per l'assistenza tecnica o per la richiesta di parti di ricambio, citare sempre il modello, la versione e il numero di matricola posto sull'apposita targhetta matricolare.

DESCRIZIONE TECNICA

Il **CA15 Extra** è un apparecchio aspirapolvere che, utilizzando la depressione creata all'interno del fusto di raccolta dalla ventola azionata dal motore elettrico, è in grado di aspirare polvere e corpi solidi secchi di dimensioni fino a 2cm e a temperatura ambiente, per mezzo degli accessori a contatto con la superficie del pavimento e degli arredi. Il tubo aspirazione convoglia all'interno del fusto di raccolta l'aria con la polvere e i residui solidi che vengono trattenuti e raccolti tramite i filtri. **L'apparecchio deve essere usato solo per tale scopo.**

USO INTESO – USO PREVISTO

Quest'apparecchio è concepito e costruito per la pulizia (aspirazione di corpi solidi secchi) di pavimenti lisci e compatti, in ambiente commerciale, civile ed industriale, in condizioni di verificata sicurezza, da parte di un operatore qualificato.



L'apparecchio è adatto ad essere utilizzato esclusivamente in ambienti chiusi o comunque coperti. L'apparecchio non è adatto a un uso sotto la pioggia o sotto getti d'acqua.



È VIETATO utilizzare l'apparecchio in ambienti con atmosfera esplosiva per raccogliere polveri pericolose o liquidi infiammabili. Inoltre non è adatta come mezzo di trasporto di cose o persone.

SICUREZZA

Per evitare infortuni, la collaborazione dell'operatore è essenziale. Nessun programma di prevenzione infortuni può essere efficace senza la collaborazione totale della persona direttamente responsabile del funzionamento dell'apparecchio. La maggior parte degli incidenti che avvengono in un'azienda, sul lavoro o nei trasferimenti, sono causati dall'inosservanza delle più elementari regole di prudenza. Un operatore attento e prudente è la miglior garanzia contro gli infortuni e si rivela indispensabile per completare qualsiasi programma di prevenzione.

TARGA MATRICOLA

La targa matricola è posta nella parte posteriore dell'aspirapolvere, in essa sono riportate le caratteristiche generali dell'apparecchio in particolare modo il numero di serie dell'apparecchio. Il numero di serie è un'informazione molto importante che deve essere sempre fornita congiuntamente ad ogni richiesta di assistenza o di acquisto ricambi.

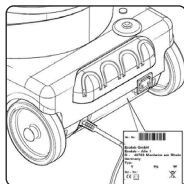

DATI TECNICI	U/M	CA15 Extra
Tensione di alimentazione	V	220 / 240
Frequenza	Hz	50 / 60
Potenza nominale / massima	W	800 / 900
Tipologia di aspiratore		Dry
Depressione	kPa	20.7
	mbar	207
Portata d'aria	m ³ /h	144
	l/s	40
Capacità fusto di raccolta	l	6
Materiale fusto		PP
Lunghezza cavo alimentazione	m	10
Peso a secco	kg	7
Dimensioni (lpxxa)	mm	410x355x460
Diametro accessori	mm	32
Livello di pressione acustica (ISO 11201)	dB (A)	73
Incertezza KpA	dB (A)	1.5

NORME GENERALI DI SICUREZZA

Le norme sotto indicate vanno seguite attentamente per evitare danni all'operatore e all'apparecchio.

AVVERTENZA:

- **Leggere attentamente le avvertenze contenute nel presente libretto e conservarlo con cura per ulteriori consultazioni.**
- Gli elementi dell'imballaggio (sacchetti in plastica, graffe etc.) essendo potenziali fonti di pericolo non devono rimanere alla portata di bambini, di incapaci etc.
- Quest'apparecchio deve essere destinato per il solo uso per il quale è stato costruito ossia: pulizia di superfici inerti, aspirazione di sostanze solide non infiammabili e non esplosive. Ogni altra utilizzazione è da considerarsi impropria e pericolosa.
- Evitare che l'apparecchio in funzione pervenga a distanza ravvicinata da organi delicati quali orecchie, bocca, occhi etc.
- **Quest'apparecchio non deve essere utilizzato da persone (bambini inclusi) con ridotte capacità fisiche, sensoriali o mentali, oppure da persone senza esperienza e conoscenza, a meno che non siano controllati o istruiti all'uso dell'apparecchio da persone responsabili della loro sicurezza. I bambini devono essere supervisionati per assicurarsi che non giochino con l'apparecchio.**
- Leggere attentamente le etichette presenti sull'apparecchio, non occultarle per nessuna ragione, sostituirle immediatamente in caso venissero danneggiate.
- L'apparecchio deve essere utilizzato esclusivamente da personale autorizzato e istruito all'uso.
- L'apparecchio non è adatto alla pulizia di pavimenti sconnessi o con dislivelli. Non utilizzare l'apparecchio su pendii.
- È necessario fare attenzione che il cavo di alimentazione o il cavo di prolunga non subiscano lesioni o danni generati da ruote di veicoli in transito, da schiacciamento, strappo o simili. Proteggete il cavo dal caldo, dall'olio e dagli spigoli

vivi. Controllare regolarmente eventuali danni al cavo di alimentazione, come per esempio la formazione di incrinature o l'invecchiamento. Se si riscontra un danno, il cavo deve essere sostituito immediatamente prima di continuare ad usare l'apparecchio (leggere il paragrafo "[SOSTITUZIONE CAVO DI ALIMENTAZIONE](#)").

- In caso di pericolo agire tempestivamente staccando la spina dalla presa di rete.
- Per ogni intervento di manutenzione spegnere l'apparecchio utilizzando l'interruttore generale e rimuovere dalla presa di rete la spina del cavo di alimentazione.
- Durante il funzionamento dell'apparecchio fare attenzione alle altre persone e in particolare ai bambini.
- Usare solo gli accessori forniti con l'apparecchio o quelli specificati nel manuale di istruzioni, l'uso di altri accessori può compromettere la sicurezza dell'apparecchio.
- L'apparecchio quando non è in funzione non deve rimanere con la spina inutilmente collegata alla rete. Prima di effettuare qualsiasi operazione di manutenzione all'apparecchio disinserire la spina dalla rete. Non immergere l'apparecchio nell'acqua, non usare solventi. Il costruttore non può essere ritenuto responsabile per eventuali danni a persone, animali o cose, derivanti da usi impropri ed irragionevoli, comunque non conformi alle indicazioni sopra menzionate. Per la rottamazione seguire le norme vigenti nel paese. Non utilizzare l'aspiratore con il cavo di alimentazione attorcigliato sul coperchio.
- Prima di collegare l'apparecchio alla presa della corrente verificare che i dati elettrici riportati sulla targhetta corrispondano a quelli della rete di alimentazione. L'apparecchio deve essere alimentato esclusivamente con una tensione pari a quella riportata nella targa matricola.

ATTENZIONE:

- L'apparecchio non deve essere usato o tenuto all'esterno in condizioni di umidità o esposto direttamente alla pioggia.
- La temperatura d'immagazzinamento deve essere compresa tra i -25°C e i +55°C.
- Condizioni d'impiego: temperatura ambiente compresa tra lo 0°C e i 40°C con umidità relativa tra 30 e 95%.
- La presa per il cavo di alimentazione deve essere provvista di messa a terra regolamentare.
- L'apparecchio non provoca vibrazioni dannose.
- Non aspirare mai gas, liquidi oppure polveri esplosive o infiammabili ed inoltre acidi e solventi non diluiti! Rientrano tra questi benzina, diluenti per vernici e olio combustibile, che miscelati con l'aria di aspirazione possono formare vapori o miscele esplosivi, ed inoltre acetone, acidi e solventi non diluiti, polveri di alluminio e di magnesio. Queste sostanze possono inoltre corrodere i materiali usati per la costruzione dell'apparecchio.
- In caso d'impiego dell'apparecchio in zone di pericolo (es. distributori di carburanti), devono essere osservate le relative norme di sicurezza. È vietato l'uso dell'apparecchio in ambienti con atmosfera potenzialmente esplosiva.
- Non appoggiare contenitori di liquidi sull'apparecchio.
- In caso d'incendio usare estintori a polvere. Non usare acqua.
- Non urtare scaffalature o impalcature dove esista il pericolo di caduta di oggetti. L'operatore deve essere sempre equipaggiato con i dispositivi di sicurezza adeguati (guanti, scarpe, casco, occhiali, ecc...).
- Quando si dovessero riscontrare anomalie nel funzionamento dell'apparecchio, accertarsi che non siano dipendenti dalla mancata manutenzione ordinaria. In caso contrario richiedere l'intervento del centro assistenza autorizzato.
- In caso di sostituzione di pezzi, richiedere i ricambi ORIGINALI ad un concessionario e/o Rivenditore Autorizzato.

- Ripristinare tutti i collegamenti elettrici dopo qualsiasi intervento di manutenzione.
- Prima di utilizzare l'apparecchio, verificare che tutti gli sportelli e le coperture siano posizionati come indicato nel presente manuale di uso e manutenzione. Non togliere le protezioni che richiedano l'uso di utensili per essere rimosse, se non per manutenzione (vedere paragrafi dedicati).
- Non lavare l'apparecchio con getti d'acqua diretti o in pressione, o con sostanze corrosive.
- Ogni anno fare controllare l'apparecchio da un centro di assistenza autorizzato.
- Provvedere allo smaltimento dei materiali di consumo attenendosi scrupolosamente alle norme di legge vigenti. Quando, dopo anni di prezioso lavoro, il Vostro apparecchio dovrà essere messo a riposo, provvedere allo smaltimento appropriato dei materiali in esso contenuti, tenendo conto che l'apparecchio è stato costruito con l'impiego di materiali integralmente riciclabili.

PREPARAZIONE DELL'APPARECCHIO

MOVIMENTAZIONE DELL'APPARECCHIO IMBALLATO

L'apparecchio è contenuto in uno specifico imballo, gli elementi dell'imballaggio (sacchetti di plastica, graffe etc.) essendo potenziali fonti di pericolo non devono rimanere alla portata di bambini, di incapaci etc. La massa complessiva dell'apparecchio con l'imballo è di 13 kg.

Le dimensioni dell'imballo sono le seguenti (Fig.1):

- A: 400mm
- B: 420mm
- C: 540mm

COME SBALLARE L'APPARECCHIO

La procedura per rimuovere l'apparecchio dall'imballo è la seguente:

1. Aprire il cartone esterno.
2. Rimuovere gli accessori presenti all'interno del cartone ed adagiarli delicatamente a terra.
3. Sfilare il cartone di fermo testata aspirazione.
4. Estrarre l'apparecchio dal cartone utilizzando l'apposita maniglia (1) (Fig.2), facendo attenzione a non danneggiare entrambi durante questa operazione.
5. Estrarre l'apparecchio dal sacchetto di protezione utilizzando

l'apposita maniglia, facendo attenzione a non danneggiare entrambi durante questa operazione.

 **ATTENZIONE:** Si consiglia di tenere da parte tutti i componenti inerti all'imballaggio per un eventuale trasporto dell'apparecchio.

 **ATTENZIONE:** Si consiglia di indossare sempre dei guanti protettivi per evitare lesioni gravi alle mani.

COME TRASPORTARE L'APPARECCHIO

La procedura per trasportare l'apparecchio in sicurezza è la seguente:

1. Effettuare le fasi per mettere in sicurezza l'apparecchio (leggere paragrafo "MESSA IN SICUREZZA DELL'APPARECCHIO").
2. Rimuovere il tubo aspirazione (1) dalla bocchetta aspirazione (2) presente nel fusto di raccolta, prima di tirare il tubo aspirazione premere il pulsante (3) di sblocco del fermo (Fig.3).
3. Inserire l'apparecchio nel sacchetto di protezione facendo attenzione a non danneggiare entrambi durante questa operazione.
4. Inserire l'apparecchio nel cartone facendo attenzione a non danneggiare entrambi durante questa operazione.

Ricordarsi di posizionare in fondo al cartone il fermo delle ruote dell'apparecchio, posizionare attorno al fusto di raccolta i fermi

per evitare dei danni durante il trasporto.

5. Inserire all'interno del cartone il supporto accessori ed il fermo testata.
6. Posizionare gli accessori all'interno del cartone.
7. Chiudere il cartone.

 **ATTENZIONE:** Per il trasporto in veicoli, assicurare l'apparecchio secondo le direttive in vigore affinché non possa scivolare e ribaltarsi.

 **ATTENZIONE:** Si consiglia di indossare sempre dei guanti protettivi per evitare lesioni gravi alle mani.

LOCALIZZAZIONE DEI COMPONENTI

I componenti del pannello di comando s'identificano come segue (Fig.4-5-6-7-8):

1. Bocchetta aspirazione.
2. Pulsante sblocco fermo bocchetta aspirazione.
3. Manopola sblocco fermo coperchio fusto di raccolta.
4. Feritoia fissaggio tubo prolunga.
5. Maniglia di sollevamento.
6. Sede per avvolgere il cavo di alimentazione.
7. Perno di fissaggio coperchio fusto di raccolta.
8. Feritoia di fissaggio coperchio fusto di raccolta.
9. Spia depressostato.
10. Interruttore generale.

11. Supporto accessori.
12. Presa per elettro spazzola.
13. Filtro - sacca di raccolta.
14. Fusto di raccolta.
15. Coperchio fusto di raccolta.
16. Filtro a cartuccia aria in entrata.
17. Filtro in spugna aria in entrata
18. Cavo di alimentazione.
19. Filtro aria in uscita.
20. Coperchio vano filtro aria in uscita.
21. Fermo cavo di alimentazione.
22. Fermo coperchio vano filtro aria in uscita.

MESSA IN SICUREZZA DELL'APPARECCHIO

Le fasi per mettere in sicurezza l'apparecchio, dando così la possibilità di effettuare delle operazioni in tutta sicurezza, s'identificano come segue:

1. Verificare che l'interruttore generale (1) sia in posizione di riposo, in caso contrario provvedere a disabilitarlo premendolo (Fig.9).
2. Verificare che la spina (2) presente nel cavo di alimentazione (3) sia scollegata dalla presa (4) della rete di alimentazione, in caso contrario provvedere a scollegarla (Fig.10).
3. Avvolgere il cavo di alimentazione sotto la maniglia di

sollevamento dell'apparecchio.



ATTENZIONE: Si consiglia di indossare sempre dei guanti protettivi per evitare lesioni gravi alle mani.



ATTENZIONE: Per evitare danni al cavo di alimentazione, scollegare la spina dalla presa di rete tirando direttamente la spina anziché il cavo.

PREPARAZIONE AL LAVORO

PREPARAZIONE AL LAVORO

Prima di iniziare a lavorare è necessario effettuare quanto segue:

1. Prima dell'uso si devono controllare lo stato regolare e la sicurezza di servizio dell'apparecchio con le attrezzature di lavoro, specialmente il cavo di alimentazione e il cavo di prolunga. Se lo stato non è perfetto, l'uso dell'apparecchio è vietato.
2. Effettuare le fasi per mettere in sicurezza l'apparecchio (leggere paragrafo "MESSA IN SICUREZZA DELL'APPARECCHIO").
3. Inserire il tubo aspirazione (1) dalla bocchetta aspirazione (2) presente nel fusto di raccolta, prima di inserire il tubo aspirazione premere il pulsante (3) di sblocco del fermo (Fig.11).
4. Se non presente nell'apparecchio inserire un filtro - sacca di

raccolta nuovo (leggere il paragrafo "INSERIMENTO FILTRO - SACCA DI RACCOLTA").

5. Selezionare l'accessorio più adatto al lavoro da compiere.
6. Inserire nel tubo aspirazione l'accessorio selezionato.
7. Se non presente nell'apparecchio collegare il cavo di alimentazione (leggere il paragrafo "COLLEGAMENTO CAVO DI ALIMENTAZIONE").



ATTENZIONE: Non utilizzare mai l'apparecchio senza i filtri in dotazione con la macchina (SACCO-FILTRO DI RACCOLTA; FILTRI ARIA IN ENTRATA; FILTRI ARIA IN USCITA).

INSERIMENTO FILTRO - SACCA DI RACCOLTA

Per inserire il filtro - sacca di raccolta all'interno del fusto di raccolta eseguire quanto segue:

1. Effettuare le fasi per mettere in sicurezza l'apparecchio (leggere paragrafo "MESSA IN SICUREZZA DELL'APPARECCHIO").
2. Sbloccare il coperchio fusto aspirazione (1) mediante la manopola (2) posta nella parte anteriore del fusto di raccolta, ruotare la manopola in senso orario (Fig.12).
3. Utilizzando la maniglia (3) presente nel coperchio fusto aspirazione (Fig.13), rimuovere il coperchio fusto aspirazione dal fusto di raccolta (ruotandolo e trasladandolo come indicato in figura). Adagiare il coperchio fusto aspirazione delicatamente sul

pavimento.

4. Inserire all'interno del fusto di raccolta il filtro - sacca di raccolta in carta, facendo attenzione ad inserire correttamente il filtro nella bocchetta aspirazione (4) presente all'interno del fusto di raccolta e di non danneggiare il supporto di cartone (5) presente nel sacchetto stesso (Fig.14).
5. Utilizzando la maniglia (3) presente nel coperchio fusto aspirazione, posizionare il coperchio fusto aspirazione sul fusto di raccolta. Ponendo molta attenzione ad inserire il perno di fissaggio (6) presente nel fusto di raccolta all'interno della feritoia di fissaggio (7) presente nel coperchio fusto aspirazione (Fig.15).

COLLEGAMENTO CAVO DI ALIMENTAZIONE

Per inserire il cavo alimentazione dell'apparecchio eseguire quanto segue:

1. Effettuare le fasi per mettere in sicurezza l'apparecchio (leggere paragrafo "MESSA IN SICUREZZA DELL'APPARECCHIO").
2. Liberare il coperchio fusto aspirazione (1) andando ad agire sulla manopola (2) posta nella parte anteriore del fusto di raccolta, ruotare la manopola in senso orario (Fig.12).
3. Utilizzando la maniglia (3) presente nel coperchio fusto aspirazione (Fig.13), rimuovere il coperchio fusto aspirazione dal fusto di raccolta (ruotandolo e trasladandolo come indicato in

figura). Adagiare il coperchio fusto aspirazione delicatamente sul pavimento.

4. Ruotare di 180 gradi in senso antiorario il fermo cavo alimentazione (4) (Fig.16).
5. Inserire la spina (5) del cavo di alimentazione nella presa (6) presente nell'apparecchio (Fig.17).
6. Ruotare di 180 gradi in senso orario il fermo cavo alimentazione (4), prima di fare ciò avvolgere il cavo all'interno della sede antistrappo (7) (Fig.18).

LAVORO

INIZIARE IL LAVORO

Per iniziare a lavorare effettuare quanto segue:

1. Effettuare tutte le verifiche presenti nel capitolo "[PREPARAZIONE AL LAVORO](#)".
2. Inserire la spina (2) del cavo di alimentazione (3) nella presa (4) della rete di alimentazione (**Fig.10**).
3. Accendere l'apparecchio, premendo l'interruttore generale (1) (**Fig.9**).
4. Se si utilizza l'accessorio "bocchetta combinata" impostare il commutatore presente nella spazzola su "SUPERFICIE DURA"

oppure "MOQUETTE". Procedere nell'operazione di aspirazione.

Se durante il lavoro si nota che l'accessorio aspirante risulta eccessivamente aderente alla superficie su cui si sta lavorando, regolare il flusso di aria all'interno del tubo aspirante attraverso la leva presente nell'impugnatura e liberare l'accessorio. Se durante il lavoro si nota che la spia di colore rosso (5) è accesa (**Fig.20**), fermare immediatamente l'apparecchio e leggere il paragrafo "[SPIA DEPRESSOSTATO ATTIVA](#)".

COLLEGAMENTO ELETTROSPAZZOLA

Qualora durante il lavoro si avesse la necessità di collegare all'apparecchio un elettrospazzola, eseguire quanto segue:

1. Spegnerne l'apparecchio, premendo l'interruttore generale (1) (**Fig.21**).
2. Inserire la spina presente nel cavo di alimentazione del

l'elettrospazzola nella presa (2) presente nell'apparecchio (**Fig.21**).

3. Accendere l'apparecchio, premendo l'interruttore generale (1) (**Fig.19**).
4. Procedere nel lavoro con l'elettrospazzola.

AL TERMINE DEL LAVORO

Al termine del lavoro e prima di qualsiasi tipo di manutenzione effettuare le seguenti operazioni:

1. Portare l'apparecchio nel luogo adibito alla manutenzione ed effettuare tutte le procedure elencate nel capitolo "[MANUTENZIONE GIORNALIERA](#)".
2. Portare l'apparecchio nel luogo adibito al suo riposo.
3. Effettuare le fasi per mettere in sicurezza l'apparecchio (leggere paragrafo "[MESSA IN SICUREZZA DELL'APPARECCHIO](#)").

4. Inserire la clip fissaggio tubo aspirazione nel supporto presente nella parte anteriore della maniglia presente nel coperchio fusto aspirazione.



ATTENZIONE: Parcheggiare l'apparecchio in luogo chiuso, su una superficie piana, nelle vicinanze dell'apparecchio non vi devono essere oggetti che possono rovinare o rovinarsi al contatto con l'apparecchio stesso.

MANUTENZIONE

INTERVENTI DI MANUTENZIONE PROGRAMMATA

TIPOLOGIA DI MANUTENZIONE	AL TERMINE DEL LAVORO	GIORNALIERA	SETTIMANALE	PRIMA DI UN LUNGO PERIODO DI NON UTILIZZO	STRAORDINARIA
Pulizia accessori	X	X			
Controllo e pulizia filtri aria in entrata			X	X	X
Controllo e pulizia filtri aria in uscita			X	X	X
Sostituzione cavo di alimentazione					X
Sostituzione filtro sacco di raccolta					X

PULIZIA ACCESSORI

L'accurato stato degli accessori garantisce una maggiore aspirazione e pulizia del pavimento oltre ad una maggior durata del motore aspirazione. Per effettuare la pulizia degli accessori eseguire quanto segue:

1. Portare la macchina nel luogo adibito alla manutenzione.
2. Effettuare le fasi per mettere in sicurezza l'apparecchio (leggere paragrafo "[MESSA IN SICUREZZA DELL'APPARECCHIO](#)").

3. Rimuovere tutti gli accessori dal tubo aspirazione e pulirli con un panno umido.
4. Rimuovere il tubo aspirazione (1) dalla bocchetta aspirazione (2) presente nel fusto di raccolta, prima di tirare il tubo aspirazione premere il pulsante (3) di sblocco del fermo (**Fig.3**). Pulirlo con un panno umido.
5. Ripetere le operazioni al contrario per rimontare il tutto.

MANUTENZIONE FILTRI ARIA IN ENTRATA

L'accurata pulizia del filtro aria in entrata garantisce una maggiore durata di vita dell'apparecchio. Per pulire il filtro effettuare quanto segue:

1. Effettuare le fasi per mettere in sicurezza l'apparecchio (leggere paragrafo **"MESSA IN SICUREZZA DELL'APPARECCHIO"**).
2. Sbloccare il coperchio fusto aspirazione (1) mediante la manopola (2) posta nella parte anteriore del fusto di raccolta, ruotare la manopola in senso orario (**Fig.12**).
3. Utilizzando la maniglia (3) presente nel coperchio fusto aspirazione (**Fig.13**), rimuovere il coperchio fusto aspirazione dal fusto di raccolta (ruotandolo e trasladolo come indicato in figura). Adagiare il coperchio fusto aspirazione delicatamente sul pavimento.
4. Estrarre dall'interno del fusto di raccolta il filtro aria in entrata (4) (**Fig.22**).

5. Pulire il filtro con un getto d'aria, ad una distanza superiore a venti centimetri. Se danneggiato sostituirlo.
6. Estrarre dall'interno del fusto di raccolta il filtro in spugna aria in entrata (5) (**Fig.23**).
7. Pulire il filtro con un getto d'aria, ad una distanza superiore a venti centimetri. Se danneggiato sostituirlo.
8. Ripetere le operazioni al contrario per rimontare il tutto.



ATTENZIONE: Si consiglia di indossare sempre dei guanti protettivi per evitare lesioni gravi alle mani.



ATTENZIONE: Il luogo adibito a quest'operazione deve essere conforme alla normativa vigente di rispetto ambientale.

MANUTENZIONE FILTRO ARIA IN USCITA

L'accurata pulizia del filtro aria in uscita garantisce una maggiore durata di vita dell'apparecchio. Per pulire il filtro effettuare quanto segue:

1. Effettuare le fasi per mettere in sicurezza l'apparecchio (leggere paragrafo **"MESSA IN SICUREZZA DELL'APPARECCHIO"**).
2. Ruotare in senso antiorario i fermi (1) coperchio vano filtro (**Fig.24**).
3. Rimuovere il coperchio vano filtro (2) dall'apparecchio (**Fig.25**).
4. Estrarre dall'apparecchio il filtro aria in uscita.



ATTENZIONE: Si consiglia di indossare sempre dei guanti protettivi per evitare lesioni gravi alle mani.



ATTENZIONE: Il luogo adibito a quest'operazione deve essere conforme alla normativa vigente di rispetto ambientale.

SOSTITUZIONE FILTRO – SACCO DI RACCOLTA

Per sostituire il filtro – sacca di raccolta eseguire quanto segue:

1. Effettuare le fasi per mettere in sicurezza l'apparecchio (leggere paragrafo **"MESSA IN SICUREZZA DELL'APPARECCHIO"**).
2. Sbloccare il coperchio fusto aspirazione (1) mediante al manopola (2) posta nella parte anteriore del fusto di raccolta, ruotare la manopola in senso orario (**Fig.12**).
3. Utilizzando la maniglia (3) presente nel coperchio fusto aspirazione (**Fig.13**), rimuovere il coperchio fusto aspirazione dal fusto di raccolta (ruotandolo e trasladolo come indicato in figura). Adagiare il coperchio fusto aspirazione delicatamente sul pavimento.
4. Estrarre dall'interno del fusto di raccolta il filtro – sacca di raccolta

facendo attenzione a non strapparla. Se il sacchetto è in carta buttarlo nel luogo adibito allo scarico, mentre se è in stoffa svuotarlo solamente.

5. Effettuare le fasi per sostituire il filtro – sacco di raccolta (leggere paragrafo **"INSERIMENTO FILTRO – SACCO DI RACCOLTA"**).



ATTENZIONE: Si consiglia di indossare sempre dei guanti protettivi per evitare lesioni gravi alle mani.



ATTENZIONE: Il luogo adibito a quest'operazione deve essere conforme alla normativa vigente di rispetto ambientale.

SOSTITUZIONE CAVO DI ALIMENTAZIONE

Per sostituire il cavo alimentazione dell'apparecchio eseguire quanto segue:

1. Effettuare le fasi per mettere in sicurezza l'apparecchio (leggere paragrafo **"MESSA IN SICUREZZA DELL'APPARECCHIO"**).
2. Sbloccare il coperchio fusto aspirazione (1) mediante la manopola (2) posta nella parte anteriore del fusto di raccolta, ruotare la manopola in senso orario (**Fig.12**).
3. Utilizzando la maniglia (3) presente nel coperchio fusto aspirazione (**Fig.13**), rimuovere il coperchio fusto aspirazione dal fusto di raccolta (ruotandolo e trasladolo come indicato in

figura). Adagiare il coperchio fusto aspirazione delicatamente sul pavimento.

4. Ruotare di 180 gradi in senso antiorario il fermo cavo alimentazione (4) (**Fig.16**).
5. Rimuovere il cavo danneggiato.
6. Inserire la spina (5) del nuovo cavo di alimentazione nella presa (6) presente nell'apparecchio (**Fig.17**).
7. Ruotare di 180 gradi in senso orario il fermo cavo alimentazione (4), prima di fare ciò avvolgere il cavo all'interno della sede antistrappo (7) (**Fig.18**).

SMALTIMENTO

Procedere alla rottamazione dell'apparecchio presso un demolitore o centro di raccolta autorizzato.

Prima di rottamare la macchina è necessario rimuovere e separare i seguenti materiali e inviarli alle raccolte differenziate nel rispetto della Normativa vigente di igiene ambientale:

- Feltro
- Parti elettriche ed elettroniche*
- Parti in plastica
- Parti metalliche

(*). In particolare, per la rottamazione delle parti elettriche ed elettroniche, rivolgersi al distributore di zona.



DICHIARAZIONE DI CONFORMITÀ CE



La sottoscritta ditta fabbricante:

COMAC S.p.A.
Via Maestri del Lavoro, 13
37059 Santa Maria di Zevio (VR) Italy

dichiara sotto la propria esclusiva responsabilità che i prodotti

ASPIRAPOLVERE mod. CA 15 Extra

sono conformi a quanto previsto dalle Direttive:

- 2004/108/EC EMC
- 2006/42/EC MD
- 2011/65/UE RoHS
- 2009/125/EC Ecodesign
- 2013/666/EU Ecodesign for vacuum

La persona autorizzata a costituire il fascicolo tecnico:

Sig. Giancarlo Ruffo
Via Maestri del Lavoro, 13
37059 Santa Maria di Zevio (VR) Italy

COMAC S.p.A
 Il Legale Rappresentante
 Giancarlo Ruffo



RISOLUZIONE GUASTI

In questo capitolo vengono riportati i problemi più ricorrenti legati all'uso dell'apparecchio. Se non riuscite a risolvere i problemi con le informazioni seguenti, vi preghiamo di contattare il centro assistenza più vicino a voi.

PROBLEMA	POSSIBILE CAUSA	SOLUZIONE
L'APPARECCHIO NON SI ACCENDE	L'interruttore generale non attivato.	Premere l'interruttore generale.
	La spina presente nel cavo di alimentazione dell'apparecchio, non correttamente inserita nella presa della corrente di rete.	Collegare la spina presente nel cavo di alimentazione dell'apparecchio nella presa della corrente di rete.
	Le specifiche elettroniche dell'apparecchio non corrispondano con le specifiche elettroniche della rete di alimentazione.	Controllare se i dati tecnici presenti nella targa matricola dell'apparecchio corrispondono con i dati della rete di alimentazione.
	Il cavo di alimentazione danneggiato.	Contattare urgentemente un tecnico specializzato.
L'ASPIRAZIONE INSUFFICIENTE - PRODUZIONE ECCESSIVA DI POLVERE	Il tubo aspirazione non è collegato correttamente alla bocchetta presente nel fusto di raccolta.	Collegare il tubo aspirazione in modo corretto alla bocchetta presente nel fusto di raccolta.
	Il tubo aspirazione non è collegato correttamente al tubo prolunga.	Collegare il tubo aspirazione in modo corretto al tubo prolunga.
	Il tubo prolunga non è collegato correttamente all'accessorio aspirante che si sta utilizzando.	Collegare il tubo prolunga in modo corretto all'accessorio aspirante che si sta utilizzando.
	Vi siano impurità che ostruiscano il circuito aspirazione (tubo aspirazione; tubo prolunga; accessorio aspirante).	Rimuovere l'impurità presente nel circuito di aspirazione.
	Vi siano impurità che ostruiscano i filtri aspirazione.	Rimuovere le impurità presenti nei filtri aspirazione.

ENGLISH

CONTENTS

<i>SYMBOLS USED IN THE MANUAL</i>	19
<i>PURPOSE AND CONTENT OF THE MANUAL</i>	19
<i>TARGET GROUP</i>	19
<i>STORING THE USE AND MAINTENANCE MANUAL</i>	19
<i>ON DELIVERY OF THE APPLIANCE</i>	19
<i>INTRODUCTORY COMMENT</i>	19
<i>IDENTIFICATION DATA</i>	19
<i>TECHNICAL DESCRIPTION</i>	20
<i>INTENDED USE</i>	20
<i>SAFETY</i>	20
<i>SERIAL NUMBER PLATE</i>	20
<i>TECHNICAL DATA</i>	20
<i>GENERAL SAFETY REGULATIONS</i>	21
<i>PREPARATION OF THE APPLIANCE</i>	24
<i>HANDLING THE PACKED APPLIANCE</i>	24
<i>HOW TO UNPACK THE APPLIANCE</i>	24
<i>HOW TO TRANSPORT THE APPLIANCE</i>	24
<i>COMPONENT POSITIONING</i>	25
<i>APPLIANCE SAFETY</i>	25
<i>PREPARING TO WORK</i>	25
<i>INSERTING THE FILTER – COLLECTION BAG</i>	25
<i>CONNECTING THE POWER CABLE</i>	25
<i>WORK</i>	26
<i>STARTING WORK</i>	26
<i>ELECTRIC BRUSH CONNECTION</i>	26
<i>AT THE END OF THE WORK</i>	26
<i>MAINTENANCE</i>	26
<i>SCHEDULED MAINTENANCE OPERATIONS</i>	26
<i>CLEANING ACCESSORIES</i>	26
<i>INLET AIR FILTERS MAINTENANCE</i>	27
<i>EXHAUST AIR FILTER MAINTENANCE</i>	27
<i>REPLACING THE FILTER – COLLECTION BAG</i>	27
<i>REPLACING THE POWER CABLE</i>	27
<i>DISPOSAL</i>	27
<i>TROUBLESHOOTING</i>	28

The descriptions contained in this document are not binding. The company therefore reserves the right to make any modifications at any time to elements, details, or accessory supply, as considered necessary for reasons of improvement or manufacturing/commercial requirements. The reproduction, even partial, of the text and drawings contained in this document is prohibited by law.

The company reserves the right to make any technical and/or supply modifications. The images are shown as a reference only, and are not binding as to the actual design and/or equipment.

SYMBOLS USED IN THE MANUAL



Open book symbol with an "i":
Indicates the need to consult the instruction manual.



Open book symbol:
Tells the operator to read the manual before using the appliance.



Covered place symbol:
The operations preceded by this symbol must always be carried out in a dry, covered area.



Warning symbol:
Carefully read the sections marked with this symbol and observe the indications, for the safety of the operator and the appliance.



Disposal symbol:
carefully read the sections marked with this symbol for disposing of the appliance.



Recycling symbol:
Tells the operator to carry out the operations in compliance with environmental regulations in force in the place where the appliance is being used.

PURPOSE AND CONTENT OF THE MANUAL

The aim of this manual is to provide customers with all the information needed to use the appliance in the safest, most appropriate and most autonomous way. It includes information concerning technical aspects, safety, operation, appliance downtime, maintenance, spare parts and scrapping. Operators and qualified technicians must read the instructions in this manual carefully before carrying out any operation on the appliance. If in doubt about the correct interpretation of instructions, contact your nearest Customer Service Centre to obtain the necessary clarifications.

TARGET GROUP

This manual is aimed at operators and qualified technicians responsible for appliance maintenance. Operators must not perform operations that should be carried out by qualified technicians. TMB s.r.l. cannot be held liable for damages resulting from failure to comply with this prohibition.

STORING THE USE AND MAINTENANCE MANUAL

The Use and Maintenance Manual must be stored in its special pouch close to the appliance, protected from liquids and anything else that could compromise its legibility.

ON DELIVERY OF THE APPLIANCE

When the machine is delivered to the customer, an immediate check must be performed to ensure all the material mentioned in the shipping documents has been received, in addition to verifying that the equipment has not been damaged during transportation. If this is the case, the carrier must ascertain the extent of the damage at once, informing our customer service office. It is only by prompt action of this type that the missing material can be obtained, and compensation for damage successfully claimed.

INTRODUCTORY COMMENT

Any type of equipment can only work properly and effectively if used correctly and kept in full working order by performing the maintenance operations described in the attached documentation. You should therefore read this instruction manual carefully, consulting it again if issues arise while using the machine. If necessary, remember that our assistance service (organised in collaboration with our dealers) is always available for advice or direct intervention.

IDENTIFICATION DATA

For technical assistance or to request replacement parts, always give the model, the version and serial number written on the serial number plate.

TECHNICAL DESCRIPTION

The **CA 15 Extra** is a vacuum cleaner which uses the vacuum created in the collection tank by the fan (operated by the electric motor) to pick up dust and dry solid elements measuring up to 2cm at an ambient temperature, as the accessories brush against the floor surface and furnishings. The vacuum hose channels the air into the collection tank, where the dust and solid residues are trapped by filters. **The appliance must only be used for this purpose.**

INTENDED USE

This appliance is designed and built to be used by a qualified operator to clean (by vacuuming solid, dry elements) smooth, compact flooring in the commercial, residential and industrial sectors, in proven safety conditions.

 The appliance is only suitable for use in indoor - or at least covered - areas. The appliance is not suitable for use in the rain, or under jets of water.

 **IT IS FORBIDDEN** to use the appliance for picking up dangerous dusts or inflammable liquids in places with an explosive atmosphere. In addition, it is not suitable as a means of transport for people or objects.

SAFETY

Operator cooperation is paramount for accident prevention. No accident prevention programme can be effective without the full co-operation of the operator who is directly responsible for machine operation. The majority of occupational accidents that happen both in the workplace or whilst moving are caused by failure to respect the most basic safety rules. An attentive, careful operator is most effective guarantee against accidents and is fundamental in order to implement any prevention programme.

SERIAL NUMBER PLATE

The serial number plate is located at the rear of the vacuum cleaner, and indicates the general characteristics of the appliance, in particular the appliance's serial number. The serial number is a very important piece of information and should always be provided together with any request for assistance or to purchase spare parts.

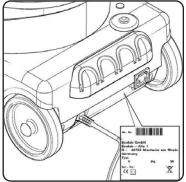

TECHNICAL DATA	U/M	CA 15 Extra
Power supply voltage	V	220 / 240
Frequency	Hz	50 / 60
Rated / maximum power	W	800 / 900
Type of vacuum cleaner		Dry
Vacuum	kPa	20.7
	mBar	207
Air flow rate	m ³ /h	144
	l/s	40
Collection tank capacity	l	6
Barrel material		PP
Length of power supply cable	m	10
Dry weight	kg	7
Dimensions (l x p x a)	mm	410x355x460
Diameter of accessories	mm	32
Sound pressure level (ISO 11201)	dB (A)	73
Uncertainty KpA	dB (A)	1.5

GENERAL SAFETY REGULATIONS

The regulations below must be carefully followed in order to avoid harm to the operator and damage to the appliance.

CAUTION:

- **Carefully read the warnings contained in this booklet and take care of it for further consultations.**
- Since the packaging elements (plastic bags, staples, etc.) are a source of danger they should not be left within the reach of children, disabled persons, etc.
- This appliance should only use for the purpose for which it was constructed, namely: cleaning inert surfaces, the aspiration of solid non-flammable and non-explosive substances. Any other use is considered incorrect and hence dangerous.
- When the appliance is operating do not bring it close to delicate organs like ears, mouth, eyes, etc.
- **This appliance should not be used by people (including children) with physical, sensory or mental disabilities, or by people with little experience or know-how, unless they have been controlled and instructed in the use of the appliance by people responsible for their safety. Children must be supervised to ensure they do not play with the appliance.**
- Carefully read the labels on the appliance. Do not cover them for any reason and replace them immediately if they become damaged.
- The appliance must be only used by authorised, trained personnel.
- The appliance is not suitable for cleaning rough or uneven floors. Do not use the appliance on slopes.
- It is necessary to make sure that the power supply cable or the extension cable do not suffer any damage caused by the vehicle wheels when moving, by crushing, tearing or the like. Protect the cable from heat, oil and sharp edges. Regularly check the power cable for any damage such as the formation of cracks, or

ageing. If there is any damage, the cable should be immediately replaced before continuing to use the appliance (read the section "[REPLACING THE POWER CABLE](#)").

- In the event of danger, immediately remove the plug from the mains socket.
- For maintenance work, switch off the appliance using the main switch and remove the power cable plug from the main switch.
- When using the appliance, pay attention to other people and especially to children.
- Only use the accessories supplied with the appliance or those specified in the instruction manual, the use of other accessories can compromise the safety of the appliance.
- When the appliance is not being used, it should not be left connected to the mains power supply. Before doing any maintenance work on the appliance pull out the plug from the mains. Do not immerse the appliance in water, do not use solvents. The manufacturer cannot be held liable for any damage to persons, animal or objects deriving from improper and unreasonable use, and in any event not complying with the instructions mentioned above. For scrapping, follow the regulations in force in the country. Do not use the vacuum cleaner with the power cable twisted around the lid.
- Before connecting the appliance to the electricity socket, make sure the electrical information on the plate corresponds to that of the mains supply. The appliance must only be powered with a voltage equal to that shown on the serial number plate.

ATTENTION:

- The appliance must not be used or kept outdoors, in damp conditions or directly exposed to rain.
- The storage temperature must be between -25°C and +55°C.
- Conditions of use: room temperature between 0°C and 40°C,

with relative humidity between 30 and 95%.

- The power supply cable outlet must have an earth connection in compliance with the regulatory standards.
- The appliance does not cause harmful vibrations.
- Never vacuum gas, liquids or explosive or inflammable powders, nor non-diluted acids and solvents! These include gasoline, paint thinners and fuel oil (which, when mixed with the vacuum air, can form explosive vapours or mixtures), and also non-diluted acids and solvents, acetones, aluminium and magnesium powders. These substances may also corrode the materials used to construct the appliance.
- If the appliance is used in dangerous areas (for example, gas stations), the relative safety standards should be observed. The appliance must never be used in environments with a potentially explosive atmosphere.
- Do not place any liquid containers on the appliance.
- In the event of a fire, use a powder extinguisher. Do not use water.
- Do not knock against shelving or scaffolding, where there is a danger of falling objects. The operator must always be equipped with the appropriate safety devices (gloves, shoes, helmet, goggles, etc.).
- If the appliance does not work properly, check this is not caused by failure to carry out routine maintenance. Otherwise, ask for intervention of the authorised technical assistance centre.
- If you need to replace any components, request the ORIGINAL spare parts from an Authorised dealer and/or Retailer.
- Restore all electrical connections after any maintenance interventions.
- Before using the appliance, check that all the hatches and covers are positioned as shown in this Use and Maintenance Manual. Do not remove the guards that can only be removed with the aid of tools, except for maintenance work (see the relevant paragraphs).

- Do not wash the appliance with direct water jets or with pressurised water, nor with corrosive substances.
- Have the appliance checked by an authorised technical assistance centre every year.
- When disposing of consumable materials, observe the laws and regulations in force. When, after years of valuable work, your appliance needs to be finally decommissioned, dispose of the materials contained in it appropriately, bearing in mind that the appliance is made of fully recyclable materials.

PREPARATION OF THE APPLIANCE

HANDLING THE PACKED APPLIANCE

Since the packaging elements (plastic bags, staples, etc.) are a potential source of danger, they should not be left within the reach of children, disabled persons, etc. The gross weight of the appliance, including packaging, is 13 kg.

The dimensions of the package are as follows (Fig.1):

- A: 400 mm
- B: 420 mm
- C: 540 mm

HOW TO UNPACK THE APPLIANCE

The procedure for removing the device from its packaging is the following:

1. Open the outer box.
2. Remove the accessories from the box and carefully lay them on the ground.
3. Take out the vacuum head carton.
4. Take out the appliance from the box using the handle (1) (Fig.2), being careful not to damage either during the operation.
5. Take out the appliance from the protective bag using the relative

handle, taking care not to damage either.



ATTENTION: it is recommended that all the packaging components be kept for any future transportation of the appliance.



ATTENTION: Users are advised to always wear protective gloves, to avoid the risk of serious injury to hands.

HOW TO TRANSPORT THE APPLIANCE

The procedure for the safe handling of the device is the following:

1. Take all necessary steps to ensure that the device is in a safe condition (see "MACHINE SAFETY").
2. Remove the vacuum hose (1) from the vacuum nozzle (2) on the collection tank, before pulling the vacuum hose press the button (3) for unlocking the catch (Fig.3).
3. Insert the appliance into the protective bag, taking care not to damage either during this operation.
4. Insert the appliance into the carton, taking care not to damage either during this operation.
Remember to place at the bottom of the carton the block for the wheels of the appliance, position around the collection tank the blocks for preventing damage during transportation.
5. Insert the accessories support and the head block inside the

6. Place the accessories in the carton.
7. Close the carton.



ATTENTION: When transporting the appliance on vehicles, secure it according to the directives in force so that it cannot slide or tip over.



ATTENTION: Users are advised to always wear protective gloves, to avoid the risk of serious injury to hands.

COMPONENT POSITIONING

The control panel components are as follows (Fig.4-5-6-7-8):

1. Vacuum nozzle.
2. Button for releasing the vacuum nozzle catch.
3. Collection tank lid release knob.
4. Slit for securing the extension hose.
5. Lifting handle.
6. Housing for winding the power cable.
7. Pin for fixing the lid of the collection tank.
8. Slot for fixing the lid of the collection tank.
9. Vacuum controller indicator light.
10. Main switch.
11. Accessories support.
12. Socket for electric brush.
13. Filter - collection bag.
14. Collection tank.
15. Collection tank lid.
16. Intake air cartridge filter.
17. Intake air sponge filter.
18. Power cable.
19. Exhaust air filter.
20. Exhaust air filter compartment lid.
21. Power cable fastener.
22. Exhaust air filter compartment lid catch.

APPLIANCE SAFETY

The stages for making the appliance safe, thereby making it possible to carry out operations safely, are as follows:

1. Make sure that the main switch (1) is in the rest position, if not, disable it by pushing it (Fig.9).
2. Check that the plug (2) on the power cable (3) has been taken out of the socket (4) of the mains supply, and if not, disconnect it (Fig.10).
3. Wind the power cable under the appliance's lifting handle.



ATTENTION: Users are advised to always wear protective gloves, to avoid the risk of serious injury to hands.



ATTENTION: To prevent damaging the power cable, disconnect the plug from the mains socket by directly pulling the plug and not the cable.

PREPARING TO WORK

PREPARING TO WORK

Before beginning to work, it is necessary to:

1. Before using, the appliance must be in order and safe to use with the work equipment, especially the power cable and the extension cable. If everything is not in order, the appliance must not be used.
2. Take all necessary steps to ensure that the device is in a safe condition (see **SECURING THE MACHINE**™).
3. Insert the vacuum hose (1) from the vacuum nozzle (2) on the collection tank, before inserting the vacuum hose press the button (3) for unlocking the catch (Fig.11).
4. If not present in the appliance, insert a new filter - new collection

bag (read the section "**INSERTING A FILTER - COLLECTION BAG**").

5. Select the most suitable accessory for the work to be carried out.
6. Insert the selected accessory into the vacuum hose.
7. If not present in the appliance connect the power cable (read the section "**CONNECTING THE POWER CABLE**").



ATTENTION: never use the appliance without the filters supplied with the machine (**COLLECTION BAG-FILTER; INLET AIR FILTERS; EXHAUST AIR FILTER**).

INSERTING THE FILTER – COLLECTION BAG

To insert the filter – collection bag inside the collection tank, proceed as follows:

1. Take all necessary steps to ensure that the device is in a safe condition (see **SECURING THE MACHINE**™).
2. Release the vacuum tank lid (1) using the handle (2) on the back of the collection tank, turn the handle clockwise (Fig.12).
3. Using the handle (3), in the vacuum tank lid (Fig.13), remove the vacuum tank lid from the collection tank (rotating it and shifting it as indicated in the figure). Put the vacuum tank lid gently on the floor.
4. Insert the filter - paper collection bag inside the collection tank,

taking care to insert the filter correctly into the vacuum nozzle (4) inside the collection tank and making sure not to damage the cardboard support (5) in the bag itself (Fig.14).

5. Using the handle (3), on the vacuum tank lid, position the vacuum tank lid on the collection tank. Being very careful to insert the fixing pin (6) in the collection tank inside the fixing slit (7) in the vacuum tank lid (Fig.15).

CONNECTING THE POWER CABLE

To insert the power cable of the appliance, proceed as follows:

1. Take all necessary steps to ensure that the device is in a safe condition (see "**MACHINE SAFETY**").
2. Free the vacuum tank lid (1) using the handle (2) on the front of the collection tank, turn the handle clockwise (Fig.12).
3. Using the handle (3), in the vacuum tank lid (Fig.13), remove the vacuum tank lid from the collection tank (rotating it and shifting it as indicated in the figure). Put the vacuum tank lid gently on the floor.
4. Turn the power cable catch (4) 180 degrees anti-clockwise

(Fig.16).

5. Insert the power cable plug (5) into the socket (6) on the appliance (Fig.17).
6. Turn the power cable catch (4) 180 degrees clockwise, but before doing this wind the cable inside its tear-proof housing (7) (Fig.18).

WORK

STARTING WORK

To start working, proceed as follows:

1. Make all the checks listed in "**PREPARING TO WORK**".
2. Insert the plug (2) of the power supply cable (3) in the mains socket (4) (**Fig.10**).
3. Turn on the appliance by pressing the main switch (1) (**Fig.9**).
4. If the "combined nozzle" accessory is used, set the switch in the brush to "HARD SURFACE" or else "CARPETS". Proceed with the vacuuming.

If while working you note that the vacuum accessory is sticking to much to the surface on which it is being used, adjust the air flow inside the vacuum hose using the lever on the grip and free the accessory. If while working you note that the red indicator light (5) is on (**Fig.20**), immediately stop the appliance and read the paragraph "**VACUUM INDICATOR LIGHT ACTIVE**".

ELECTRIC BRUSH CONNECTION

If while you are working it is necessary to connect the appliance to an electric brush, proceed as follows:

1. Switch off the appliance by pressing the main switch (1) (**Fig.21**).
2. Insert the power cable plug of the electric brush into the socket (2) on the appliance (**Fig.21**).

3. Turn on the appliance by pressing the main switch (1) (**Fig.19**).
4. Start working with the electric brush.

AT THE END OF THE WORK

At the end of the work, and before carrying out any type of maintenance, perform the following operations:

1. Take the appliance to the place where it is maintained and carry out all the procedures listed in the chapter "**DAILY MAINTENANCE**".
2. Take the appliance to the designated machine storage place.
3. Do what is required to make sure the appliance is in a safe condition (see "**APPLIANCE SAFETY**").

4. Insert the vacuum hose fastening clip in the support at the front of the handle in the collection tank lid.



ATTENTION: Park the appliance in an enclosed place, on a flat surface; near the appliance there must be no objects that could either damage it, or be damaged through contact with it.

MAINTENANCE

SCHEDULED MAINTENANCE OPERATIONS

TYPE OF MAINTENANCE	AT THE END OF THE WORK	DAILY	WEEKLY	BEFORE A LONG PERIOD WHEN IT WILL NOT BE USED	EXTRAORDINARY
Cleaning accessories	X	X			
Control and cleaning of the inlet air filters			X	X	X
Control and cleaning of the exhaust air filters			X	X	X
Replacing the power cable					X
Replacing the collection bag filter					X

CLEANING ACCESSORIES

Accessories in a good condition guarantee improved suction and cleaning of the floor, as well as a longer vacuum motor life. To clean the accessories, proceed as follows:

1. Take the machine to the maintenance area.
2. Take all necessary steps to ensure that the device is in a safe condition (see "**MACHINE SAFETY**").
3. Remove all the accessories from the vacuum hose and clean

them with a damp cloth.

4. Remove the vacuum hose (1) from the vacuum nozzle (2) on the collection tank, before pulling the vacuum hose press the button (3) for unlocking the catch (**Fig.3**). Clean it with a damp cloth.
5. Repeat the operations in reverse order to reassemble all the parts.

INLET AIR FILTERS MAINTENANCE

Carefully cleaning the intake air filter prolongs the life of the appliance. To clean the filter, proceed as follows:

1. Take all necessary steps to ensure that the device is in a safe condition (see "MACHINE SAFETY").
2. Release the vacuum tank lid (1) using the handle (2) on the front of the collection tank, turn the handle clockwise (Fig.12).
3. Using the handle (3), in the vacuum tank lid (Fig.13), remove the vacuum tank lid from the collection tank (rotating it and shifting it as indicated in the figure). Put the vacuum tank lid gently on the floor.
4. Take out the intake air filter (4) from inside the collection tank (Fig.22).
5. Clean the filter with a jet of air from a distance of at least 20 cm. Replace it if damaged.
6. Take out the inlet air sponge filter (5) from inside the collection

7. Clean the filter with a jet of air from a distance of at least 20 cm. Replace it if damaged.
8. Repeat the operations in reverse order to reassemble all the parts.



ATTENTION: Users are advised to always wear protective gloves, to avoid the risk of serious injury to hands.



ATTENTION: The place this operation is carried out should comply with current environmental protection regulations.

EXHAUST AIR FILTER MAINTENANCE

Carefully cleaning the exhaust air filter prolongs the life of the appliance. To clean the filter, proceed as follows:

1. Take all necessary steps to ensure that the device is in a safe condition (see "MACHINE SAFETY").
2. Turn the catches (1) of the filter compartment lid anti-clockwise (Fig.24).
3. Remove the filter compartment lid (2) from the appliance (Fig.25).
4. Take the exhaust air filter out of the appliance.
5. Clean the filter with a jet of air from a distance of at least 20 cm.

6. Repeat the operations in reverse order to reassemble all the parts.



ATTENTION: Users are advised to always wear protective gloves, to avoid the risk of serious injury to hands.



ATTENTION: The place this operation is carried out should comply with current environmental protection regulations.

REPLACING THE FILTER – COLLECTION BAG

To replace the filter - collection bag, proceed as follows:

1. Take all necessary steps to ensure that the device is in a safe condition (see "MACHINE SAFETY").
2. Release the vacuum tank lid (1) using the handle (2) on the front of the collection tank, turn the handle clockwise (Fig.12).
3. Using the handle (3), in the vacuum tank lid (Fig.13), remove the vacuum tank lid from the collection tank (rotating it and shifting it as indicated in the figure). Put the vacuum tank lid gently on the floor.
4. Remove the filter - collection bag from inside the collection tank being careful not to rip it. If the bag is made of paper, dispose of it properly, but if it is made of fabric just empty it.

5. Do what is required to replace the filter - collection bag (see "INSERTING FILTER – COLLECTION BAG").



ATTENTION: Users are advised to always wear protective gloves, to avoid the risk of serious injury to hands.



ATTENTION: The place this operation is carried out should comply with current environmental protection regulations.

REPLACING THE POWER CABLE

To replace the power cable of the appliance, proceed as follows:

1. Take all necessary steps to ensure that the device is in a safe condition (see "MACHINE SAFETY").
2. Release the vacuum tank lid (1) using the handle (2) on the front of the collection tank, turn the handle clockwise (Fig.12).
3. Using the handle (3), in the vacuum tank lid (Fig.13), remove the vacuum tank lid from the collection tank (rotating it and shifting it as indicated in the figure). Put the vacuum tank lid gently on the floor.
4. Turn the power cable catch (4) 180 degrees anti-clockwise

- (Fig.16).
5. Remove the damaged cable.
6. Insert the plug (5) of the new power cable into the socket (6) on the appliance (Fig.17).
7. Turn the power cable catch (4) 180 degrees clockwise, but before doing this wind the cable inside its tear-proof housing (7) (Fig.18).

DISPOSAL

To dispose of the appliance, take it to a demolition centre or an authorised collection centre.

Before scrapping the machine, it is necessary to remove and separate out the following materials, then send them to the appropriate collection centres in accordance with the environmental hygiene regulations currently in force:

- Felt
- Electric and electronic parts*
- Plastic parts
- Metallic parts

(*). In particular, contact your local distributor when scrapping electric and electronic parts.



EC DECLARATION OF CONFORMITY



The undersigned manufacturer:

COMAC S.p.A.
Via Maestri del Lavoro, 13
37059 Santa Maria di Zevio (VR) Italy

declares under its sole responsibility that the products

VACUUM CLEANER mod. CA15 Extra

comply with the requirements of the following Directives:

- 2004/108/EC EMC
- 2006/42/EC MD
- 2011/65/UE RoHS
- 2009/125/EC Ecodesign
- 2013/66/EU Ecodesign for vacuum

The person authorized to compile the technical file:

Mr. Giancarlo Ruffo
Via Maestri del Lavoro, 13
37059 Santa Maria di Zevio (VR) Italy

Legal Representative
Giancarlo Ruffo

TROUBLESHOOTING

This chapter lists the most common problems linked with the use of the appliance. If you are unable to resolve the problems with the information given here, please contact your nearest assistance centre.

PROBLEM	POSSIBLE CAUSE	SOLUTION
THE APPLIANCE DOES NOT SWITCH ON	The main switch is not activated.	Press the main switch.
	The plug on the appliance's power cable has not been correctly inserted into the mains socket.	Connect the plug on the appliance's power cable to the mains socket.
	The electrical specifications of the appliance do not match the electrical specifications of the power supply network.	Check that the technical data on the appliance's serial number plate match the data of the mains supply.
	The power cable is damaged.	Contact a specialised technician immediately.
TOO LITTLE SUCTION - EXCESSIVE DUST PRODUCTION	The vacuum hose is not connected correctly to the nozzle on the collection tank.	Connect the vacuum hose correctly to the nozzle on the collection tank.
	The vacuum hose is not connected correctly to the extension hose.	Connect the vacuum hose correctly to the extension hose.
	The extension hose is not connected correctly to the vacuum accessory being used.	Connect the extension tube correctly to the vacuum accessory being used.
	The vacuum circuit is blocked (vacuum hose; extension hose; vacuum accessory).	Remove the obstruction in the vacuum circuit.
	There is a blockage in the vacuum filters.	Clear the obstruction in the vacuum filters.

ESPAÑOL

ÍNDICE

SIMBOLOGÍA UTILIZADA EN EL MANUAL.....	31
OBJETIVO Y CONTENIDO DEL MANUAL	31
DESTINATARIOS	31
CONSERVACIÓN DEL MANUAL DE USO Y MANTENIMIENTO	31
RECEPCIÓN DE LA MÁQUINA	31
ADVERTENCIA PREVIA	31
DATOS DE IDENTIFICACIÓN.....	31
DESCRIPCIÓN TÉCNICA.....	32
USO INDICADO - USO PREVISTO	32
SEGURIDAD	32
PLACA DE LA MATRÍCULA	32
DATOS TÉCNICOS.....	32
NORMAS GENERALES DE SEGURIDAD	33
PREPARACIÓN DE LA MÁQUINA.....	36
DESPLAZAMIENTO DE LA MÁQUINA EMBALADA	36
DESEMBALAJE DE LA MÁQUINA	36
TRANSPORTE DE LA MÁQUINA.....	36
UBICACIÓN DE LOS COMPONENTES	37
CONDICIONES DE SEGURIDAD DE LA MÁQUINA.....	37
PREPARACIÓN PARA EL TRABAJO	37
PREPARACIÓN PARA EL TRABAJO	37
INTRODUCCIÓN DEL FILTRO – BOLSA DE RECOGIDA	37
CONEXIÓN DEL CABLE DE ALIMENTACIÓN.....	37
USO	38
COMIENZO DEL TRABAJO.....	38
CONEXIÓN ELECTRO-CEPILLO	38
AL FINALIZAR EL TRABAJO	38
MANTENIMIENTO	38
INTERVENCIONES DE MANTENIMIENTO PROGRAMADO	38
LIMPIEZA ACCESORIOS	38
MANTENIMIENTO DE LOS FILTROS DE ENTRADA DE AIRE	39
MANTENIMIENTO DEL FILTRO SALIDA DE AIRE	39
SUSTITUCIÓN DEL FILTRO – BOLSA DE RECOGIDA.....	39
SUSTITUCIÓN DEL CABLE DE ALIMENTACIÓN.....	39
DESGUACE	39
RESOLUCIÓN DE AVERÍAS	40

Las descripciones contenidas en esta publicación no se consideran vinculantes. Por tanto, la empresa se reserva el derecho de aportar en cualquier momento las eventuales modificaciones en órganos, detalles, suministros de accesorios, que considere conveniente para una mejora o debido a cualquier exigencia de carácter constructivo o comercial. La reproducción, incluso parcial, de los textos y de los diseños contenidos en esta publicación está prohibida por la ley.

La empresa se reserva el derecho de aportar modificaciones de carácter técnico y/o de equipamiento. Las imágenes deben considerarse una simple referencia y no son vinculantes en términos de diseño y equipamiento.

SIMBOLOGÍA UTILIZADA EN EL MANUAL



Símbolo del libro abierto con la i:
Indica que se deben consultar las instrucciones de uso.



Símbolo de libro abierto:
Indica al operador que debe leer el manual de uso antes de utilizar la máquina.



Símbolo de lugar cubierto:
Los procedimientos precedidos del siguiente símbolo deben ser realizados rigurosamente en un lugar cubierto y seco.



Símbolo de advertencia:
Leer atentamente las secciones precedidas por este símbolo respetando estrictamente lo que indican, para la seguridad del operador y de la máquina.



Símbolo de eliminación:
Leer atentamente las secciones precedidas por este símbolo para la eliminación de la máquina.



Símbolo de reciclaje:
Indica al operador que realice las operaciones según las normativas ambientales vigentes en el lugar donde se utiliza la máquina.

OBJETIVO Y CONTENIDO DEL MANUAL

Este manual tiene el objetivo de suministrar al cliente toda la información necesaria para utilizar la máquina de la manera más adecuada, autónoma y segura posible. El mismo contiene información acerca de los aspectos técnicos, la seguridad, el funcionamiento, el período de inactividad de la máquina, el mantenimiento, las piezas de repuesto y el desguace. Antes de efectuar cualquier operación en la máquina, los operadores y los técnicos cualificados deben leer atentamente las instrucciones contenidas en el presente manual. En caso de dudas sobre la interpretación correcta de las instrucciones, solicitar al centro de asistencia más cercano las aclaraciones necesarias.

DESTINATARIOS

Este manual está dirigido tanto al operador como a los técnicos cualificados encargados del mantenimiento de la máquina. Los operadores no deben realizar las operaciones reservadas a los técnicos cualificados. La empresa TMB S.R.L. no se considera responsable por los daños derivados por el incumplimiento de dicha prohibición.

CONSERVACIÓN DEL MANUAL DE USO Y MANTENIMIENTO

El Manual de Uso y Mantenimiento debe conservarse en un lugar cercano a la máquina, dentro del sobre correspondiente, protegido de líquidos y todo lo que puede afectar su legibilidad.

RECEPCIÓN DE LA MÁQUINA

En el momento de la recepción de la máquina, es indispensable asegurarse inmediatamente de haber recibido todo el material indicado en los documentos de expedición y, además, de que la máquina no haya sufrido daños durante el transporte. En la afirmativa, hágase constatar por el transportista el daño sufrido, avisando al mismo tiempo nuestro departamento de asistencia clientes. Sólo actuando tempestivamente será posible obtener el material que falta y la indemnización del daño.

ADVERTENCIA PREVIA

Todas las máquinas pueden funcionar bien y trabajar provechosamente tan solo con usarlas correctamente y manteniendo su plena eficiencia, que se obtiene siguiendo el mantenimiento descrito en la documentación anexa. Por lo tanto, solicitamos que se lea cuidadosamente este manual de instrucciones y volver a leerlo cada vez que durante el empleo de la máquina ocurriesen dificultades. En caso de necesidad, recordamos que nuestro servicio de asistencia, que está organizado en colaboración con nuestros concesionarios, queda siempre a disposición para eventuales consejos o intervenciones directas.

DATOS DE IDENTIFICACIÓN

Para la asistencia técnica o para solicitar partes de recambio, citar siempre el modelo, la versión y el número de matrícula que se encuentra en la correspondiente placa de matrícula.

DESCRIPCIÓN TÉCNICA

CA15 Extra es un aspirador que, utilizando la depresión creada en el interior de la cuba de recogida por el ventilador accionado por el motor eléctrico, puede aspirar polvo y cuerpos sólidos secos de hasta 2 cm de tamaño a la temperatura ambiente, a través de accesorios en contacto con la superficie del pavimento y el mobiliario. El tubo de aspiración conduce hacia el interior de la cuba de recogida el aire junto con el polvo y los residuos sólidos, los cuales se retienen y recogen en los filtros. **La máquina debe usarse sólo para esta finalidad.**

USO INDICADO - USO PREVISTO

Esta máquina fue concebida y fabricada para la limpieza (aspiración de cuerpos sólidos secos) de pavimentos lisos y compactos, en ambientes tanto comerciales como civiles e industriales y en condiciones de seguridad comprobada por parte de un operador cualificado.

 La máquina es apta para ser utilizada exclusivamente en ambientes cerrados o cubiertos. La máquina no es apta para usar bajo la lluvia o chorros de agua.

 **SE PROHIBE** utilizar la máquina en ambientes con atmósfera explosiva para recoger polvos peligrosos o líquidos inflamables. Además, no es apta para transportar cosas o personas.

SEGURIDAD

Para evitar accidentes, la colaboración del operador es esencial. Ningún programa de prevención de accidentes puede ser eficaz sin la colaboración total de la persona directamente responsable del funcionamiento de la máquina. La mayor parte de los accidentes que ocurren en una empresa, en el trabajo o en los traslados, se deben al incumplimiento de las reglas de prudencia más elementales. Un operador atento y prudente es la mejor garantía contra los accidentes y resulta indispensable para completar cualquier programa de prevención.

PLACA DE LA MATRÍCULA

La placa matrícula se encuentra en la parte trasera del aspirador y contiene las características generales de la máquina, especialmente, su número de serie. El número de serie es una información muy importante que se debe comunicar en cualquier pedido de asistencia o compra de repuestos.

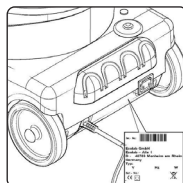

DATOS TÉCNICOS	U/M	CA15 EXTRA
Tensión de alimentación	V	220 / 240
Frecuencia	Hz	50 / 60
Potencia nominal / máxima	W	800 / 900
Tipo de aspirador		Dry
Depresión	kpA	20.7
	mbar	207
Caudal de aire	m³/h	144
	l/s	40
Capacidad cuba de recogida	l	6
Material cuba		PP
Longitud cable alimentación	m	10
Peso en seco	kg	7
Dimensiones (l x p x a)	mm	410x355x460
Diámetro accesorios	mm	32
Nivel de presión acústica (ISO 11201)	dB(A)	73
Incertidumbre KpA	dB(A)	1.5

NORMAS GENERALES DE SEGURIDAD

Las normas abajo indicadas deben cumplirse estrictamente para evitar daños al operador y a la máquina.

ADVERTENCIA:

- **Leer atentamente las advertencias de este manual de uso y conservarlo con cuidado para otras consultas.**
- Los elementos del embalaje (bolsas de plástico, grapas etc.) siendo una posible fuente de peligro, no deben permanecer al alcance de los niños, de incapaces etc.
- Esta máquina debe utilizarse sólo con el propósito por el cual fue fabricada, es decir: para la limpieza de superficies inertes, aspiración de sustancias sólidas no inflamables y no explosivas. Cualquier otro uso debe considerarse inadecuado y peligroso.
- Mientras que la máquina esté en funcionamiento, evitar acercarla a órganos delicados, como orejas, boca, ojos etc.
- **Esta máquina no debe ser utilizada por personas (niños incluidos) con capacidades físicas, sensoriales o mentales reducidas, o por personas sin experiencia y conocimientos, excepto que no estén supervisados o capacitados para el uso de la máquina por personas responsables de su seguridad. Los niños deben ser vigilados para asegurarse de que no jueguen con la máquina.**
- Leer cuidadosamente las etiquetas presentes en la máquina, no ocultarlas por ningún motivo y sustituirlas inmediatamente en caso de que se dañen.
- La máquina debe ser utilizada exclusivamente por personal autorizado y capacitado para el uso.
- La máquina no es apta para la limpieza de pavimentos irregulares o con desniveles. No utilizar la máquina en pendientes.
- Es necesario poner atención para que el cable de alimentación o el cable alargador no sufran fisuras o daños generados por las ruedas de vehículos en tránsito, por aplastamiento, por tirones o similares. Proteger el cable del calor, del aceite y de las aristas

vivas. Controlar regularmente los posibles daños al cable de alimentación, como por ejemplo la presencia de fisuras o el envejecimiento. Si se detecta un daño, el cable debe sustituirse inmediatamente antes de continuar usando la máquina (leer el apartado “[SUSTITUCIÓN CABLE DE ALIMENTACIÓN](#)”).

- En caso de peligro, desconectar inmediatamente la clavija de la toma de red.
- Para cualquier intervención de mantenimiento, se debe apagar la máquina mediante el interruptor general y extraer de la toma de red la clavija del cable de alimentación.
- Durante el funcionamiento de la máquina, prestar atención a las demás personas y especialmente a los niños.
- Usar solamente los accesorios suministrados con la máquina o los que estén especificados en el manual de uso. El uso de otros accesorios puede comprometer la seguridad de la máquina.
- Cuando la máquina no se encuentra en funcionamiento, no se debe dejar la clavija conectada a la red inútilmente. Antes de realizar cualquier operación de mantenimiento en la máquina, desconectar la clavija de la red. No sumergir la máquina en el agua, no usar solventes. El fabricante no se responsabiliza por posibles daños a personas, animales o cosas, debidos a usos inadecuados e irracionales, o no conformes con las indicaciones antes mencionadas. Para el desguace seguir las normas vigentes en el país. No usar el aspirador con el cable de alimentación enroscado en la tapa.
- Antes de conectar la máquina a la toma de corriente, verificar que los datos técnicos indicados en la placa correspondan a los de la red de alimentación. Se debe alimentar la máquina exclusivamente con una tensión igual a la que figura en la placa matrícula.

ATENCIÓN:

- La máquina no se debe usar ni dejar a la intemperie en caso de humedad, ni exponerla directamente a la lluvia.
- La temperatura de almacenamiento debe estar comprendida entre los -25C y los +55C.
- Condiciones de uso: temperatura ambiente comprendida entre 0°C y 40°C con humedad relativa entre 30 y 95%.
- La toma para el cable de alimentación debe estar equipada con una puesta a tierra reglamentaria.
- La máquina no provoca vibraciones perjudiciales.
- ¡Nunca aspirar gases, líquidos o polvos explosivos o inflamables, tampoco ácidos y solventes sin diluir! Entre ellos, se incluyen gasolina, diluyentes para pinturas y aceite combustible, que mezclados con el aire de aspiración pueden formar vapores o mezclas explosivas. Además de acetona, ácidos y solventes sin diluir, polvo de aluminio y de magnesio. Estas sustancias pueden corroer los materiales empleados para la fabricación de la máquina.
- En caso de utilizar la máquina en zonas peligrosas (por ej.: distribuidores de combustible), deben respetarse las normas de seguridad correspondientes. Está prohibido el uso de la máquina en ambientes con atmósfera potencialmente explosiva.
- No apoyar recipientes con líquidos sobre la máquina.
- En caso de incendio, emplear un extinguidor de polvo. No emplear agua.
- No chocar contra estanterías o andamios donde haya peligro de caída de objetos. El operador siempre debe estar equipado con los equipos de seguridad adecuados (guantes, calzado, casco, gafas de seguridad, etc.).
- Cuando se observen anomalías en el funcionamiento de la máquina, asegurarse de que no sean causadas por la falta de mantenimiento ordinario. De lo contrario, solicitar la intervención del centro de asistencia autorizado.
- Si fuese necesario sustituir algunas piezas, solicitar repuestos ORIGINALES a un concesionario y/o Revendedor Autorizado.

- Restablecer todas las conexiones eléctricas después de cualquier intervención de mantenimiento.
- Antes de usar la máquina, comprobar que todas las puertas y cubiertas estén colocadas como se indica en este manual de uso y mantenimiento. No quitar las protecciones que requieran el empleo de herramientas para ser removidas, excepto para el mantenimiento (ver los apartados específicos).
- No lavar la máquina con chorros de agua directos o a presión, o con sustancias corrosivas.
- Hacer controlar la máquina en un centro de asistencia autorizado todos los años.
- Realizar la eliminación de los materiales de consumo respetando escrupulosamente las normas de ley vigentes. Si luego de años de trabajo útil, se debe retirar su máquina del servicio, eliminar adecuadamente los materiales que la componen, considerando que la misma ha sido fabricada con el empleo de materiales totalmente reciclables.

PREPARACIÓN DE LA MÁQUINA

DESPLAZAMIENTO DE LA MÁQUINA EMBALADA

La máquina se entrega en un embalaje específico, los elementos del mismo (bolsas de plástico, grapas etc.) siendo una posible fuente de peligro, no deben permanecer al alcance de los niños, de minusválidos, etc. La masa total de la máquina con el embalaje es de 13 kg.

Las dimensiones del embalaje son las siguientes (Fig. 1):

- A: 400mm
- B: 420mm
- C: 540mm

DESEMBALAJE DE LA MÁQUINA

El procedimiento para retirar la máquina del embalaje es el siguiente:

1. Abrir el cartón exterior.
2. Quitar los accesorios que se encuentran en el interior del cartón y apoyarlos delicadamente al suelo.
3. Quitar el cartón que sujeta el cabezal de aspiración.
4. Extraer la máquina del cartón utilizando la manilla correspondiente (1) (Fig. 2), prestando atención a no dañarla durante este procedimiento.
5. Extraer la máquina del saco de protección utilizando la manilla

correspondiente, prestando atención de no dañarla durante este procedimiento.



ATENCIÓN: se recomienda conservar todos los materiales del embalaje para un posible transporte de la máquina.



ATENCIÓN: Se recomienda utilizar siempre guantes de protección para evitar lesiones graves en las manos.

TRANSPORTE DE LA MÁQUINA

El procedimiento para transportar la máquina en condiciones seguras es el siguiente:

1. Seguir las fases para poner la máquina en condiciones seguras (leer el apartado "[CONDICIONES DE SEGURIDAD DE LA MÁQUINA](#)").
2. Retirar el tubo aspiración (1) de la boca de aspiración (2) presente en la cuba de recogida; antes de tirar del tubo aspiración, presionar el pulsador (3) de desbloqueo del cierre (Fig. 3).
3. Introducir la máquina en el saco de protección prestando atención a no dañarlos durante este procedimiento.
4. Introducir la máquina en la caja prestando atención a no dañarla durante este procedimiento.
Ubicar en el fondo de la caja la sujeción de las ruedas de la máquina, posicionar alrededor de la cuba de recogida las

sujeciones para evitar provocar daños durante el transporte.

5. Introducir en la caja el soporte de los accesorios y el sujeta cabezal.
6. Posicionar los accesorios dentro de la caja.
7. Cerrar la caja.



ATENCIÓN: Para el transporte en vehículos, asegurar la máquina según las directivas en vigor para que no se pueda deslizar ni volcar.



ATENCIÓN: Se recomienda utilizar siempre guantes de protección para evitar lesiones graves en las manos.

UBICACIÓN DE LOS COMPONENTES

Los componentes del panel de mando se identifican como se indica a continuación (Figs. 4-5-6-7-8):

1. Boca de aspiración.
2. Pulsador de desbloqueo del cierre de la boca de aspiración.
3. Manivela de desbloqueo de la tapa de la cuba de recogida.
4. Ranura de fijación del tubo de alargue.
5. Manilla de elevación.
6. Alojamiento para enrollar el cable de alimentación.
7. Perno de fijación de la tapa de la cuba de recogida.
8. Ranura de fijación de la tapa de la cuba de recogida.
9. Testigo de presostato.
10. Interruptor general.

11. Soporte accesorios.
12. Toma para electro-cepillo.
13. Filtro – bolsa de recogida.
14. Cubo de recogida.
15. Tapa cuba de recogida.
16. Filtro de cartucho entrada de aire.
17. Filtro de espuma entrada de aire
18. Cable de alimentación.
19. Filtro aire de salida.
20. Tapa compartimiento filtro salida de aire.
21. Retensor cable de alimentación.
22. Cierre tapa compartimiento filtro salida de aire.

CONDICIONES DE SEGURIDAD DE LA MÁQUINA

Para poner la máquina en condiciones de seguridad y así poder realizar operaciones de modo seguro, proceder del siguiente modo:

1. Comprobar que el interruptor general (1) se encuentre en la posición de reposo; en caso contrario, deshabilitarlo presionándolo (Fig. 9).
2. Comprobar que la clavija (2) que se encuentra en el cable de alimentación (3) esté desconectada de la toma (4) de la red de alimentación; en caso contrario, desconectarla (Fig. 10).
3. Enrollar el cable de alimentación debajo de la manilla de

elevación de la máquina.



ATENCIÓN: Se recomienda utilizar siempre guantes de protección para evitar lesiones graves en las manos.



ATENCIÓN: Para evitar daños en el cable de alimentación, desconectar la clavija de la toma de red, tirando directamente de la clavija y no del cable.

PREPARACIÓN PARA EL TRABAJO

PREPARACIÓN PARA EL TRABAJO

Antes de comenzar el trabajo respetar los pasos siguientes:

1. Antes de usar se debe controlar el estado y la seguridad de servicio de la máquina con las herramientas de trabajo, en especial del cable de alimentación y del cable de alargue. Si la máquina no se encuentra en perfecto estado, se prohíbe su uso.
2. Seguir las fases para poner la máquina en condiciones seguras (leer el apartado “CONDICIONES DE SEGURIDAD DE LA MÁQUINA”).
3. Introducir el tubo aspiración (1) por la boca de aspiración (2) presente en la cuba de recogida; antes de introducir el tubo aspiración, presionar el pulsador (3) de desbloqueo del cierre (Fig. 11).
4. Si no se encuentra dentro de la máquina, introducir un filtro -

bolsa de recogida nuevo (leer el apartado “INTRODUCCIÓN DEL FILTRO - BOLSA DE RECOGIDA”).

5. Seleccionar el accesorio más adecuado para el trabajo que debe realizarse.
6. Introducir el accesorio seleccionado en el tubo aspiración.
7. Si no está presente en la máquina, conectar el cable de alimentación (leer el apartado “CONEXIÓN DEL CABLE DE ALIMENTACIÓN”).



ATENCIÓN: Nunca se debe utilizar la máquina sin los filtros provistos con la misma (BOLSA-FILTRO DE RECOGIDA; FILTROS DE ENTRADA DE AIRE; FILTRO DE SALIDA DE AIRE).

INTRODUCCIÓN DEL FILTRO – BOLSA DE RECOGIDA

Para colocar el filtro – saco de recolección en in interior de la cuba de recogida, proceder del siguiente modo:

1. Seguir las fases para poner la máquina en condiciones seguras (leer el apartado “CONDICIONES DE SEGURIDAD DE LA MÁQUINA”).
2. Desbloquear la tapa de la cuba de aspiración (1) mediante la manivela (2) ubicada en la parte delantera de la cuba de recogida; girar la manivela hacia la derecha (Fig. 12).
3. Utilizando la manilla (3), presente en la tapa de la cuba de aspiración (Fig. 13), extraer dicha tapa de la cuba de recogida (girándola y trasladándola como se indica en la figura). Colocar

la tapa de la cuba de aspiración delicadamente sobre el suelo.

4. Introducir en el interior de la cuba de recogida el filtro – bolsa de recogida de papel, prestando atención a colocar correctamente el filtro en la boca de aspiración (4) que se encuentra en el interior de la cuba de recogida y a no dañar el soporte de cartón (5) de la bolsa (Fig. 14).
5. Al utilizar la manilla (3), que se encuentra en la tapa de la cuba de aspiración, posicionar dicha tapa en la cuba de recogida. Poniendo suma atención a introducir el perno de fijación (6), presente en la cuba de recogida, dentro de la ranura de fijación (7), presente en la tapa de la cuba de aspiración (Fig. 15).

CONEXIÓN DEL CABLE DE ALIMENTACIÓN

Para conectar el cable de alimentación de la máquina, proceder del siguiente modo:

1. Seguir las fases para poner la máquina en condiciones seguras (leer el apartado “CONDICIONES DE SEGURIDAD DE LA MÁQUINA”).
2. Liberar la tapa de la cuba de aspiración (1) interviniendo en la manivela (2) ubicada en la parte delantera de la cuba de recogida; girar la manivela hacia la derecha (Fig. 12).
3. Utilizando la manilla (3), presente en la tapa de la cuba de aspiración (Fig. 13), extraer dicha tapa de la cuba de recogida

(girándola y trasladándola como se indica en la figura). Colocar la tapa de la cuba de aspiración delicadamente sobre el suelo.

4. Girar 180 grados hacia la izquierda el retensor del cable de alimentación (4) (Fig. 16).
5. Introducir la clavija (5) del cable de alimentación en la toma (6) que se encuentra en la máquina (Fig. 17).
6. Girar 180 grados hacia la derecha el retensor del cable de alimentación (4); antes de realizar esto, enrollar el cable dentro del alojamiento para evitar tirones (7) (Fig. 18).

USO

COMIENZO DEL TRABAJO

- Para comenzar el trabajo atenerse a lo indicado a continuación:
1. Efectuar todos los controles indicados en el capítulo "[PREPARACIÓN PARA EL TRABAJO](#)".
 2. Conectar la clavija (2) del cable de alimentación (3) en la toma (4) de la red de alimentación (**Fig. 10**).
 3. Encender la máquina presionando el interruptor general (1) (**Fig. 9**).
 4. Si se utiliza el accesorio "boca combinada" configurar el conmutador presente en el cepillo en "SUPERFICIE DURA", o

bien, "MOQUETA". Proceder con la operación de aspiración.

Si durante el trabajo se nota que el accesorio de aspiración se adhiere de forma excesiva a la superficie en la cual se está trabajando, regular el flujo de aire dentro del tubo aspiración a través de la palanca presente en la empuñadura y liberar el accesorio. Si durante el trabajo se nota que se enciende el testigo de color rojo (5) (**Fig. 20**), detener de inmediato la máquina y leer el apartado "[TESTIGO DEPRESOSTATO ACTIVO](#)".

CONEXIÓN ELECTRO-CEPILLO

Si durante el trabajo se necesita conectar un electro-cepillo a la máquina, proceder como se indica a continuación:

1. Apagar la máquina presionando el interruptor general (1) (**Fig. 21**).
2. Conectar la clavija del cable de alimentación del electro-cepillo

en la toma (2) que se encuentra en la máquina (**Fig. 21**).

3. Encender la máquina presionando el interruptor general (1) (**Fig. 19**).
4. Proceder con el trabajo del electro-cepillo.

AL FINALIZAR EL TRABAJO

Al finalizar el trabajo y antes de realizar cualquier tipo de mantenimiento, realizar las siguientes operaciones:

1. Colocar la máquina en el lugar específico para el mantenimiento y realizar todos los procedimientos listados en el capítulo "[MANTENIMIENTO DIARIO](#)".
2. Llevar la máquina al lugar dispuesto para su reposo.
3. Seguir las fases para poner la máquina en condiciones seguras (leer el apartado "[CONDICIONES DE SEGURIDAD DE LA MÁQUINA](#)").

4. Introducir el clip de fijación del tubo aspiración en el soporte presente en la parte delantera de la manilla que se encuentra en la tapa de la cuba de aspiración.



ATENCIÓN: *Aparcar la máquina en un lugar cerrado, sobre una superficie plana y lisa; cerca de la misma no debe haber objetos que puedan dañarla o dañarse al entrar en contacto con la misma.*

MANTENIMIENTO

INTERVENCIONES DE MANTENIMIENTO PROGRAMADO

TIPO DE MANTENIMIENTO	AL FINALIZAR EL TRABAJO	DIARIO	SEMANAL	ANTES DE UN LARGO PERIODO DE INACTIVIDAD	MANTENIMIENTO EXTRAORDINARIO
Limpieza accesorios	X	X			
Control y limpieza de los filtros de entrada de aire			X	X	X
Control y limpieza de los filtros de salida de aire			X	X	X
Sustitución del cable de alimentación					X
Sustitución del filtro bolsa de recogida					X

LIMPIEZA ACCESORIOS

El perfecto estado de los accesorios garantiza una mejor aspiración y limpieza del suelo y una mayor duración del motor aspiración. Para limpiar los accesorios, proceder del siguiente modo:

1. Colocar la máquina en el lugar específico para el mantenimiento.
2. Seguir las fases para poner la máquina en condiciones seguras (leer el apartado "[CONDICIONES DE SEGURIDAD DE LA MÁQUINA](#)").

3. Retirar todos los accesorios del tubo aspiración y limpiarlos con un paño húmedo.
4. Retirar el tubo aspiración (1) de la boca de aspiración (2) presente en la cuba de recogida; antes de tirar del tubo aspiración, presionar el pulsador (3) de desbloqueo del cierre (**Fig. 3**). Limpiarlo con un paño húmedo.
5. Para el montaje, repetir las operaciones indicadas para el desmontaje, pero en sentido inverso.

MANTENIMIENTO DE LOS FILTROS DE ENTRADA DE AIRE

Una cuidadosa limpieza del filtro entrada de aire garantiza una mayor vida útil de la máquina. Para limpiar el filtro, realizar lo siguiente:

1. Seguir las fases para poner la máquina en condiciones seguras (leer el apartado "[CONDICIONES DE SEGURIDAD DE LA MÁQUINA](#)").
2. Desbloquear la tapa de la cuba de aspiración (1) mediante la manivela (2) ubicada en la parte delantera de la cuba de recogida; girar la manivela hacia la derecha (Fig. 12).
3. Utilizando la manilla (3), presente en la tapa de la cuba de aspiración (Fig. 13), extraer dicha tapa de la cuba de recogida (girándola y trasladándola como se indica en la figura). Colocar la tapa de la cuba de aspiración delicadamente sobre el suelo.
4. Extraer del interior de la cuba de recogida el filtro entrada de aire (4) (Fig. 22).
5. Limpiar el filtro con un chorro de aire, a una distancia superior a los veinte centímetros. Si está dañado, sustituirlo.

6. Extraer del interior de la cuba de recogida el filtro de espuma de entrada de aire (5) (Fig. 23).
7. Limpiar el filtro con un chorro de aire, a una distancia superior a los veinte centímetros. Si está dañado, sustituirlo.
8. Para el montaje, repetir las operaciones indicadas para el desmontaje, pero en sentido inverso.



ATENCIÓN: Se recomienda utilizar siempre guantes de protección para evitar lesiones graves en las manos.



ATENCIÓN: El lugar específico para esta operación debe estar en conformidad con la normativa vigente de respeto al medio ambiente.

MANTENIMIENTO DEL FILTRO SALIDA DE AIRE

Una cuidadosa limpieza del filtro salida de aire garantiza una mayor vida útil de la máquina. Para limpiar el filtro, realizar lo siguiente:

1. Seguir las fases para poner la máquina en condiciones seguras (leer el apartado "[CONDICIONES DE SEGURIDAD DE LA MÁQUINA](#)").
2. Girar hacia la izquierda los cierres (1) de la tapa del compartimento del filtro (Fig. 24).
3. Retirar la tapa del compartimento del filtro (2) de la máquina (Fig. 25).
4. Extraer de la máquina el filtro salida de aire.
5. Limpiar el filtro con un chorro de aire, a una distancia superior a los veinte centímetros. Si está dañado, sustituirlo.

6. Para el montaje, repetir las operaciones indicadas para el desmontaje, pero en sentido inverso.



ATENCIÓN: Se recomienda utilizar siempre guantes de protección para evitar lesiones graves en las manos.



ATENCIÓN: El lugar específico para esta operación debe estar en conformidad con la normativa vigente de respeto al medio ambiente.

SUSTITUCIÓN DEL FILTRO – BOLSA DE RECOGIDA

Para sustituir el filtro – bolsa de recogida, proceder del siguiente modo:

1. Seguir las fases para poner la máquina en condiciones seguras (leer el apartado "[CONDICIONES DE SEGURIDAD DE LA MÁQUINA](#)").
2. Desbloquear la tapa de la cuba de aspiración (1) mediante la manivela (2) ubicada en la parte delantera de la cuba de recogida; girar la manivela hacia la derecha (Fig. 12).
3. Utilizando la manilla (3), presente en la tapa de la cuba de aspiración (Fig. 13), extraer dicha tapa de la cuba de recogida (girándola y trasladándola como se indica en la figura). Colocar la tapa de la cuba de aspiración delicadamente sobre el suelo.
4. Extraer del interior de la cuba de recogida del filtro – bolsa de recogida prestando atención a no arrancarlo. Si la bolsa es de

papel, arrojarla en el lugar específico para desecharla, mientras que si es de tela, vaciarla solamente.

5. Llevar a cabo las fases para sustituir el filtro – bolsa de recogida (leer el apartado "[INTRODUCCIÓN DEL FILTRO – BOLSA DE RECOGIDA](#)").



ATENCIÓN: Se recomienda utilizar siempre guantes de protección para evitar lesiones graves en las manos.



ATENCIÓN: El lugar específico para esta operación debe estar en conformidad con la normativa vigente de respeto al medio ambiente.

SUSTITUCIÓN DEL CABLE DE ALIMENTACIÓN

Para sustituir el cable de alimentación de la máquina, proceder del siguiente modo:

1. Seguir las fases para poner la máquina en condiciones seguras (leer el apartado "[CONDICIONES DE SEGURIDAD DE LA MÁQUINA](#)").
2. Desbloquear la tapa de la cuba de aspiración (1) mediante la manivela (2) ubicada en la parte delantera de la cuba de recogida; girar la manivela hacia la derecha (Fig. 12).
3. Utilizando la manilla (3), presente en la tapa de la cuba de aspiración (Fig. 13), extraer dicha tapa de la cuba de recogida

(girándola y trasladándola como se indica en la figura). Colocar la tapa de la cuba de aspiración delicadamente sobre el suelo.

4. Girar 180 grados hacia la izquierda el retensor del cable de alimentación (4) (Fig. 16).
5. Retirar el cable dañado.
6. Introducir la clavija (5) del nuevo cable de alimentación en la toma (6) que se encuentra en la máquina (Fig. 17).
7. Girar 180 grados hacia la derecha el retensor del cable de alimentación (4); antes de realizar esto, enrollar el cable dentro del alojamiento para evitar tirones (7) (Fig. 18).

DESGUACE

Proceder al desguace de la máquina en un centro de eliminación o de recogida autorizado.

Antes de realizar el desguace de la máquina, se deben quitar y separar los siguientes materiales y enviarlos a los centros de recogida diferenciada, respetando la Normativa de higiene ambiental vigente:

- fieltro
- Piezas eléctricas y electrónicas*
- Partes de plástico
- Partes metálicas

(* En especial, para la eliminación de las piezas eléctricas y electrónicas, dirigirse al distribuidor de zona.



DECLARACIÓN DE CONFORMIDAD CE



La empresa que suscribe:

COMAC S.p.A.
 Via Maestri del Lavoro, 13
 37059 Santa Maria di Zevio (VR) Italy
 declara bajo su exclusiva responsabilidad que los productos

ASPIRADOR mod. CA15 Extra

cumplen con las Directivas:

- 2004/108/EC EMC
- 2006/42/EC MD
- 2011/65/UE RoHS
- 2009/125/EC Ecodesign
- 2013/666/EU Ecodesign for vacuum

La persona autorizada a constituir el fascículo técnico:

Sr. Giancarlo Ruffo
 Via Maestri del Lavoro, 13
 37059 Santa Maria di Zevio (VR) Italy

El representante legal
 Giancarlo Ruffo



RESOLUCIÓN DE AVERÍAS

En este capítulo se presentan los problemas más habituales relacionados con el uso de la máquina. En caso de no solucionar los problemas con la siguiente información, contactar con el centro de asistencia más cercano.

PROBLEMA	POSIBLE CAUSA	SOLUCIÓN
LA MÁQUINA NO SE ENCIENDE	Interruptor general no activado.	Presionar el interruptor general.
	La clavija del cable de alimentación de la máquina está introducida de forma incorrecta en la toma de corriente de la red.	Conectar la clavija del cable de alimentación de la máquina en la toma de corriente de la red.
	Las especificaciones electrónicas de la máquina no se corresponden con las especificaciones electrónicas de la red de alimentación.	Controlar si los datos técnicos presentes en la placa matrícula de la máquina se correspondan con los datos de la red de alimentación.
	Cable de alimentación dañado.	Contactar de forma urgente con un técnico especializado.
ASPIRACIÓN INSUFICIENTE - PRODUCCIÓN EXCESIVA DE POLVO	El tubo de aspiración no está conectado correctamente a la boca de la cuba de recogida.	Conectar correctamente el tubo de aspiración en la boca de la cuba de recogida.
	El tubo de aspiración no está conectado correctamente al tubo de alargue.	Conectar correctamente el tubo de aspiración al tubo de alargue.
	El tubo de alargue no está conectado correctamente al accesorio de aspiración que se está utilizando.	Conectar correctamente el tubo de alargue al accesorio de aspiración que se está utilizando.
	Hay impurezas que obstruyen el circuito de aspiración (tubo de aspiración; tubo de alargue; accesorio de aspiración).	Retirar las impurezas presentes en el circuito de aspiración.
	Hay impurezas que obstruyen los filtros de aspiración.	Retirar las impurezas presentes en los filtros de aspiración.

FRANÇAIS

TABLE DES MATIÈRES

SYMBOLES UTILISÉS DANS CE MANUEL.....	43
OBJET ET CONTENU DU MANUEL	43
DESTINATAIRES.....	43
CONSERVATION DU MANUEL D'UTILISATION ET D'ENTRETIEN	43
PRISE EN CHARGE DE L'APPAREIL	43
AVANT-PROPOS.....	43
DONNÉES D'IDENTIFICATION.....	43
CARACTÉRISTIQUES TECHNIQUES	44
UTILISATION ENVISAGÉE – UTILISATION PRÉVUE	44
SÉCURITÉ.....	44
PLAQUE SIGNALÉTIQUE	44
DONNÉES TECHNIQUES.....	44
NORMES GÉNÉRALES DE SÉCURITÉ.....	45
PRÉPARATION DE L'APPAREIL	48
MANUTENTION DE L'APPAREIL EMBALLÉ.....	48
DÉBALLAGE DE L'APPAREIL	48
TRANSPORT DE L'APPAREIL.....	48
EMPLACEMENT DES COMPOSANTS	49
MISE EN SÉCURITÉ DE L'APPAREIL.....	49
PRÉPARATION AU TRAVAIL.....	49
PRÉPARATION AU TRAVAIL.....	49
INTRODUCTION FILTRE – SAC DE RAMASSAGE.....	49
BRANCHEMENT DU CÂBLE D'ALIMENTATION	49
EMPLOI DE LA MACHINE	50
COMMENCER LE TRAVAIL.....	50
BRANCHEMENT ÉLECTROBROSSE.....	50
À LA FIN DU TRAVAIL	50
ENTRETIEN	50
INTERVENTIONS D'ENTRETIEN PROGRAMMÉ.....	50
NETTOYAGE DES ACCESSOIRES	50
ENTRETIEN DES FILTRES À AIR EN ENTRÉE	51
ENTRETIEN FILTRE AIR EN SORTIE.....	51
REMPLACEMENT FILTRE – SAC DE RAMASSAGE	51
REMPLACEMENT DU CÂBLE D'ALIMENTATION	51
ÉLIMINATION.....	51
RÉSOLUTION PANNES.....	52

Les descriptions contenues dans cette publication ne sont pas contraignantes. La société se réserve donc le droit d'apporter à tout moment d'éventuelles modifications aux organes, détails et fournitures d'accessoires qu'elle jugera opportunes pour des améliorations ou pour tout autre exigence de caractère constructif ou commercial. La reproduction même partielle des textes et des dessins contenus dans cette publication est interdite par la loi.

La société se réserve le droit d'apporter des modifications à caractère technique et/ou relatives aux équipements. Les images sont fournies à simple titre d'exemple et ne sont pas contraignantes pour le design et les équipements.

SYMBOLES UTILISÉS DANS CE MANUEL



Symbole du livre ouvert avec le i :
Il indique qu'il faut consulter le manuel d'utilisation.



Symbole du livre ouvert :
Il indique à l'opérateur de lire le manuel d'utilisation avant d'utiliser l'appareil.



Symbole d'endroit à l'abri :
Les procédures précédées du symbole suivant doivent être effectuées rigoureusement dans un endroit à l'abri et sec.



Symbole d'avertissement :
Lire attentivement les sections précédées de ce symbole en respectant scrupuleusement ce qui y est indiqué, pour la sécurité de l'opérateur et de l'appareil.



Symbole d'élimination :
Lire attentivement les sections précédées de ce symbole, pour l'élimination de l'appareil.



Symbole de recyclage :
Il indique à l'opérateur de réaliser les opérations conformément aux normes environnementales en vigueur dans l'endroit où l'appareil est utilisé.

OBJET ET CONTENU DU MANUEL

Ce manuel a l'objet de fournir au client toutes les informations nécessaires pour utiliser l'appareil de la manière la plus appropriée, autonome et sûre possible. Il comprend des informations concernant l'aspect technique, la sécurité, le fonctionnement, l'arrêt de l'appareil, l'entretien, les pièces de rechange et la mise au rebut. Avant d'effectuer toute opération sur l'appareil, les opérateurs et les techniciens qualifiés, doivent lire attentivement les instructions contenues dans ce manuel. En cas de doutes sur l'interprétation correcte des instructions, consulter le service après-vente le plus proche, pour obtenir les éclaircissements nécessaires.

DESTINATAIRES

Le manuel en question s'adresse à l'opérateur et aux techniciens qualifiés pour l'entretien de l'appareil. Les opérateurs ne doivent pas effectuer des opérations réservées aux techniciens qualifiés. TMB s.r.l. décline toute responsabilité pour tout dommage causé par le non-respect de cette interdiction.

CONSERVATION DU MANUEL D'UTILISATION ET D'ENTRETIEN

Le manuel d'utilisation et d'entretien doit être conservé à proximité de l'appareil, dans sa pochette, à l'abri de liquides et de toute autre substance pouvant compromettre sa lisibilité.

PRISE EN CHARGE DE L'APPAREIL

Au moment de la livraison, contrôler immédiatement si on a reçu toute la marchandise telle qu'elle est indiquée sur les documents et que l'appareil n'a pas été endommagé au cours du transport. Si c'est le cas, faire constater au transporteur l'importance du dommage subi et informer en même temps notre service de gestion de la clientèle. Il sera possible d'obtenir le matériel manquant et l'indemnisation des dommages uniquement en respectant cette procédure dans les meilleurs délais.

AVANT-PROPOS

Tout appareil peut fonctionner correctement et travailler avec profit uniquement s'il est utilisé correctement et maintenu en pleine efficacité en effectuant l'entretien décrit dans la documentation en annexe. Nous vous prions de bien vouloir lire ce manuel d'utilisation et d'entretien et de le relire chaque fois que, lors de l'utilisation de l'appareil, des difficultés surgissent. En cas de besoin, nous vous rappelons que notre service après-vente travaille en collaboration étroite avec nos concessionnaires et reste à votre disposition pour tout conseil et demande d'intervention directe.

DONNÉES D'IDENTIFICATION

Pour contacter le service après-vente technique ou pour demander des pièces de rechange, toujours signaler le modèle, la version et le numéro de série indiqués sur la plaque signalétique.

CARACTÉRISTIQUES TECHNIQUES

Le **CA15 Extra** est un aspirateur qui utilise la dépression générée dans le bidon de ramassage par le ventilateur, actionné par un moteur électrique, pour aspirer la poussière et les corps solides secs de 2 cm maximum; il fonctionne à température ambiante, au moyen des accessoires au contact de la surface du sol et du mobilier. Le tuyau d'aspiration achemine dans le bidon de ramassage l'air avec la poussière et les résidus solides qui sont retenus et collectés au moyen de filtres. **L'appareil doit être utilisé uniquement dans ce but.**

UTILISATION ENVISAGÉE – UTILISATION PRÉVUE

Cet appareil a été conçu et construit pour le nettoyage (aspiration de corps solides secs) de sols lisses et compacts, dans un environnement commercial, civil et industriel, dans des conditions de sécurité vérifiées, par un opérateur qualifié.



L'appareil est apte à être utilisé exclusivement dans des locaux fermés ou couverts. L'appareil n'est pas adapté à une utilisation sous la pluie ou sous des jets d'eau.



IL EST INTERDIT d'utiliser l'appareil dans des environnements présentant une atmosphère explosive pour ramasser des poussières dangereuses ou des liquides inflammables. De plus, elle n'est pas utilisable comme moyen de transport de choses ou de personnes.

SÉCURITÉ

Pour éviter des accidents, la collaboration de l'opérateur est essentielle. Aucun programme de prévention d'accidents ne peut être efficace sans la collaboration totale de la personne directement responsable du fonctionnement de l'appareil. La plupart des accidents qui se produisent dans une entreprise, au travail ou pendant les déplacements, sont causés par le non-respect des règles de prudence les plus élémentaires. Un opérateur attentif et prudent est la meilleure garantie contre les accidents et il est indispensable pour compléter tout programme de prévention.

PLAQUE SIGNALÉTIQUE

La plaque signalétique est positionnée dans la partie arrière de l'aspirateur, elle présente les caractéristiques générales de l'appareil, en particulier, le numéro de série. Le numéro de série est une information très importante qui doit toujours être fournie en même temps que toute demande d'assistance ou d'achat de pièces de rechange.

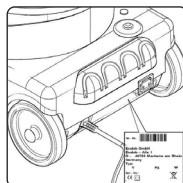

DONNÉES TECHNIQUES	U/M	CA15 Extra
Tension d'alimentation	V	220 / 240
Fréquence	Hz	50 / 60
Puissance nominale / maximale	W	800 / 900
Type d'aspirateur		Dry
Dépression	kPa	20.7
	mbar	207
Débit d'air	m ³ /h	144
	l/s	40
Capacité réservoir de récupération	l	6
Matériau du bidon		PP
Longueur du câble d'alimentation	m	10
Poids à sec	kg	7
Dimensions (lxpxh)	mm	410x355x460
Diamètre accessoires	mm	32
Niveau de pression acoustique (ISO 11201)	dB (A)	73
Incertitude KpA	dB (A)	1.5

NORMES GÉNÉRALES DE SÉCURITÉ

Les règles indiquées ci-dessous doivent être respectées scrupuleusement pour éviter tout dommage à l'appareil et à l'opérateur.

AVERTISSEMENT :

- **Lire attentivement les avertissements contenus dans cette notice et la conserver avec soin pour pouvoir la consulter à nouveau.**
- Les éléments de l'emballage (sachets en plastique, agrafes, etc.) sont des sources de danger potentielle et ne doivent pas rester à la portée des enfants, des personnes handicapées, etc.
- Cet appareil doit être destiné uniquement à l'utilisation pour laquelle il a été construit, à savoir : nettoyage de surfaces inertes, aspiration de substances solides non inflammables et non explosives. Toute autre utilisation doit être considérée comme impropre et dangereuse.
- Éviter que l'appareil en fonction ne parvienne à une distance rapprochée d'organes délicats tels que les oreilles, la bouche, les yeux, etc.
- **Cet appareil ne doit pas être utilisé par des personnes (enfants compris) ayant des capacités physiques, sensorielles ou mentales réduites, ou bien par des personnes sans expérience et connaissance, à moins qu'elles ne soient contrôlées ou formées à l'utilisation de l'appareil par des personnes responsables de leur sécurité. Les enfants doivent être surveillés pour s'assurer qu'ils ne jouent pas avec l'appareil.**
- Lire attentivement les étiquettes figurant sur l'appareil, ne jamais les dissimuler et les remplacer immédiatement si elles sont endommagées.
- L'appareil doit exclusivement être utilisé par des personnes possédant l'autorisation et la formation adéquates.
- L'appareil n'est pas adapté au nettoyage de sols accidentés ou irréguliers. Ne pas utiliser l'appareil sur des pentes.
- Faire attention que le câble d'alimentation ou de rallonge ne subisse de lésions ou de dommages générés par des roues de véhicules en transit, par écrasement, arrachement ou

autre. Protéger le câble de la chaleur, de l'huile et des arêtes vives. Contrôler régulièrement les éventuels dommages au câble d'alimentation, comme par exemple, la formation de fissures ou le vieillissement. En cas de dommage, le câble doit être remplacé immédiatement avant de continuer à utiliser l'appareil (lire le paragraphe « [REMPACEMENT DU CÂBLE D'ALIMENTATION](#) »).

- En cas de danger, agir rapidement en débranchant la prise.
- Chaque fois qu'on doit effectuer un entretien, éteindre l'appareil en utilisant l'interrupteur général et débrancher le câble d'alimentation.
- Pendant le fonctionnement de l'appareil, faire attention aux personnes à proximité et en particulier aux enfants.
- Utiliser uniquement les accessoires fournis avec l'appareil ou ceux spécifiés dans le mode d'emploi; l'utilisation d'autres accessoires peut compromettre la sécurité de l'appareil.
- Quand il n'est pas en fonction, l'appareil ne doit pas rester avec la prise inutilement branchée. Avant d'effectuer une quelconque opération d'entretien de l'appareil retirer la prise du secteur. Ne pas plonger l'appareil dans l'eau, ne pas utiliser de solvants. Le constructeur ne peut pas être jugé responsable d'éventuels dommages aux personnes, animaux ou biens, dérivant d'utilisations impropres ou déraisonnables, de toute façon non conformes aux indications mentionnées ci-dessus. Pour la mise au rebut, suivre les normes en vigueur dans le pays. Ne pas utiliser l'aspirateur avec le câble d'alimentation entortillé sur le couvercle.
- Avant de brancher l'appareil à la prise de courant, vérifier que les données électriques figurant que la plaquette correspondent à celles du réseau d'alimentation. L'appareil doit être alimenté exclusivement avec une tension égale à celle indiquée sur la plaque matricule.
-

ATTENTION :

- L'appareil ne doit pas être utilisé ou maintenu à l'extérieur en conditions d'humidité ou exposé directement à la pluie.
- La température de stockage doit être comprise entre -25°C et $+55^{\circ}\text{C}$.
- Conditions d'emploi: température ambiante comprise entre 0°C et 40°C avec une humidité relative comprise entre 30 et 95 %.
- La prise pour le câble d'alimentation doit avoir la mise à terre réglementaire.
- L'appareil ne provoque pas de vibrations dommageables.
- Ne jamais aspirer de gaz, liquides ou poussières explosives ou inflammables ou encore des acides et solvants non dilués ! En font partie l'essence, les diluants pour peintures et l'huile combustible, qui, mélangés à l'air d'aspiration, peuvent former des vapeurs ou des mélanges explosifs, ainsi que l'acétone, les acides et les solvants non dilués, les poussières d'aluminium et de magnésium. Ces substances peuvent en outre corroder les matériaux utilisés pour la construction de l'appareil.
- En cas d'utilisation de l'appareil dans des zones de danger (par ex. distributeurs de carburant), il convient d'observer les normes de sécurité correspondantes. L'utilisation de l'appareil dans des environnements à atmosphère potentiellement explosive est interdite.
- Ne pas appuyer les récipients de liquide sur l'appareil.
- En cas d'incendie, utiliser un extincteur à poudre. Ne pas utiliser d'eau.
- Ne pas heurter les rayonnages ou les échafaudages lorsqu'il y a des risques de chute d'objets. L'opérateur doit toujours adopter des équipements de protection individuelle appropriés (gants, chaussures, casque, lunettes de sécurité, etc.).
- En cas d'anomalies de fonctionnement de l'appareil, s'assurer qu'elles ne sont pas dues à l'absence d'entretien ordinaire. Dans le cas contraire, demander l'intervention du service après-vente agréé.
- En cas de remplacement de pièces, demander des pièces de rechange D'ORIGINE à un concessionnaire et/ou un distributeur agréé.

- Rétablir tous les branchements électriques après toute intervention d'entretien.
- Avant d'utiliser l'appareil, vérifier que tous les volets et les capots sont à leur place comme indiqué dans le présent manuel d'utilisation et d'entretien. Ne pas enlever les protections qui nécessitent l'utilisation d'outils pour les enlever, sauf pour l'entretien (voir paragraphes dédiés).
- Ne pas laver l'appareil avec des jets d'eau directs ou sous pression, ou avec des substances corrosives.
- Chaque année, faire contrôler l'appareil par un centre d'assistance agréé.
- Éliminer les consommables en suivant scrupuleusement les lois en vigueur. Quand, après des années de précieux travail, votre appareil doit être mis au repos, procéder à la mise au rebut appropriée des matériaux qu'il contient, en tenant compte du fait que l'appareil a été construit en utilisant des matériaux intégralement recyclables.

PRÉPARATION DE L'APPAREIL

MANUTENTION DE L'APPAREIL EMBALLÉ

L'appareil est contenu dans un emballage spécifique, les éléments d'emballage (sachets en plastique, agrafes, etc.) sont des sources potentielles de danger et ne doivent pas être laissés à la portée des enfants, des personnes handicapées, etc. La masse totale de l'appareil avec l'emballage est de 13 kg.

Les dimensions de l'emballage sont les suivantes (Fig.1):

- A : 400 mm
- B : 420 mm
- C : 540 mm

DÉBALLAGE DE L'APPAREIL

La procédure pour déposer l'appareil de l'emballage est la suivante :

1. Ouvrir le carton extérieur.
2. Enlever les accessoires présents à l'intérieur du carton et les poser délicatement au sol.
3. Enlever le carton qui maintient la tête d'aspiration.
4. Extraire l'appareil du carton en utilisant la poignée ad hoc (1) (Fig.2), en veillant à ne rien endommager pendant cette opération.
5. Extraire l'appareil du sachet de protection en utilisant la poignée

ad hoc, en veillant à ne pas les endommager pendant cette opération.



ATTENTION : il est conseillé de garder tous les éléments d'emballage pour un éventuel transport de l'appareil.



ATTENTION : Il est conseillé de toujours porter des gants de protection pour éviter des lésions graves aux mains.

TRANSPORT DE L'APPAREIL

La procédure pour transporter l'appareil en sécurité est la suivante :

1. Effectuer les phases pour mettre l'appareil en sécurité (lire paragraphe « MISE EN SÉCURITÉ DE L'APPAREIL »).
2. Retirer le tuyau d'aspiration (1) de la bouche d'aspiration (2) située dans le bidon de ramassage; avant de tirer le tuyau d'aspiration, appuyer sur le bouton (3) de déblocage du cran d'arrêt (Fig.3).
3. Insérer l'appareil dans le sachet de protection en veillant à ne pas les endommager pendant cette opération.
4. Insérer l'appareil dans le carton en veillant à ne pas l'endommager pendant cette opération.
Se rappeler de placer au fond du carton la butée des roues de l'appareil, positionner les butées autour du bidon de ramassage

pour éviter des dommages pendant le transport.

5. Insérer à l'intérieur du carton le support d'accessoires et la butée de tête.
6. Positionner les accessoires à l'intérieur du carton.
7. Fermer le carton.



ATTENTION : Pour le transport dans des véhicules, fixer l'appareil selon les directives en vigueur afin qu'il ne puisse ni glisser, ni se retourner.



ATTENTION : Il est conseillé de toujours porter des gants de protection pour éviter des lésions graves aux mains.

EMPLACEMENT DES COMPOSANTS

Les composants situés sur le panneau de commande sont identifiés de la façon suivante (Fig.4-5-6-7-8).

1. Buse d'aspiration.
2. Bouton de déblocage arrêt bouche d'aspiration.
3. Poignée de déblocage arrêt couvercle bidon de ramassage.
4. Fente fixation tuyau rallonge.
5. Poignée de levage.
6. Emplacement pour enrouler le câble d'alimentation.
7. Pivot de fixation couvercle bidon de ramassage.
8. Fente de fixation couvercle bidon de ramassage.
9. Voyant de pressostat.
10. Interrupteur général.
11. Support d'accessoires.
12. Prise pour électrobrosse.
13. Filtre – sac de ramassage.
14. Bidon de ramassage.
15. Couvercle du bidon de ramassage.
16. Filtre à cartouche air en entrée.
17. Filtre à air à éponge en entrée.
18. Câble d'alimentation.
19. Filtre à air en sortie.
20. Couvercle emplacement filtre air en sortie.
21. dispositif arrêt câble d'alimentation.
22. Dispositif arrêt couvercle emplacement filtre air en sortie.

MISE EN SÉCURITÉ DE L'APPAREIL

Les étapes de mise en sécurité de l'appareil, qui donnent la possibilité d'effectuer des opérations en toute sécurité, s'identifient comme suit :

1. Vérifier que l'interrupteur général (1) soit en position de repos; dans le cas contraire, le désactiver en appuyant dessus (Fig. 9).
2. Vérifier que la fiche (2) située sur le câble d'alimentation (3) soit débranchée de la prise (4) de secteur, sinon la débrancher (Fig.10).
3. Enrouler le câble d'alimentation sous la poignée de levage de

la machine.



ATTENTION : Il est conseillé de toujours porter des gants de protection pour éviter des lésions graves aux mains.



ATTENTION : Pour éviter les dommages au câble d'alimentation, débrancher la prise du secteur en tirant directement la prise et non le câble.

PRÉPARATION AU TRAVAIL

PRÉPARATION AU TRAVAIL

Avant de commencer à employer la machine, il faut effectuer ce qui suit :

1. Avant l'utilisation, il faut contrôler l'état régulier et la sécurité de service de l'appareil avec les équipements de travail, en particulier le câble d'alimentation et le câble de rallonge. Si l'état n'est pas parfait, l'utilisation de l'appareil est interdite.
2. Effectuer les phases pour mettre l'appareil en sécurité (lire paragraphe « [OMISE EN SÉCURITÉ DE L'APPAREIL](#) »).
3. Introduire le tuyau d'aspiration (1) dans la bouche d'aspiration (2) située dans le bidon de ramassage; avant d'introduire le tuyau d'aspiration, appuyer sur le bouton (3) de déblocage du cran d'arrêt (Fig.11).
4. S'il n'y en a pas dans l'appareil, introduire un nouveau filtre - sac de

ramassage (lire le paragraphe "[INTRODUCTION FILTRE - SAC DE RAMASSAGE](#)").

5. Sélectionner l'accessoire le plus approprié au nettoyage.
6. Insérer dans le tuyau d'aspiration l'accessoire sélectionné.
7. Si le câble d'alimentation n'est pas présent dans l'appareil, brancher le câble d'alimentation (lire le paragraphe "[BRANCHEMENT CÂBLE D'ALIMENTATION](#)").



ATTENTION : Ne jamais utiliser l'appareil sans les filtres qui équipent la machine (SAC-FILTRE DE RAMASSAGE FILTRES À AIR EN ENTRÉE ; FILTRES À AIR EN SORTIE).

INTRODUCTION FILTRE – SAC DE RAMASSAGE

Pour insérer le filtre - sac de ramassage à l'intérieur du bidon de ramassage, effectuer les opérations suivantes :

1. Effectuer les phases pour mettre l'appareil en sécurité (lire paragraphe « [OMISE EN SÉCURITÉ DE L'APPAREIL](#) »).
2. Débloquent le couvercle du bidon d'aspiration (1) au moyen de la poignée (2) figurant sur la partie avant du bidon de ramassage et tourner cette dernière dans le sens des aiguilles d'une montre (Fig. 12).
3. Utiliser la poignée (3) figurant sur le couvercle du bidon d'aspiration (Fig.13) pour enlever le couvercle du bidon d'aspiration du bidon de ramassage (en le tournant et en le déplaçant comme indiqué sur la figure). Poser le couvercle bidon d'aspiration délicatement sur le sol.

4. Introduire le filtre - sac de ramassage en papier à l'intérieur du bidon de ramassage, en veillant à introduire correctement le filtre dans la bouche d'aspiration (4) située à l'intérieur du bidon de ramassage et à ne pas endommager le support en carton (5) présent dans le sachet (Fig.14).

5. En utilisant la poignée (3), présente dans le couvercle bidon d'aspiration, positionner le couvercle bidon d'aspiration sur le bidon de ramassage. Prendre toutes les précautions possibles et insérer le pivot de fixation (6) situé dans le bidon de ramassage, à l'intérieur de la fente de fixation (7), figurant sur le couvercle du bidon aspiration (Fig.15).

BRANCHEMENT DU CÂBLE D'ALIMENTATION

Pour remplacer le câble d'alimentation de l'appareil, effectuer les opérations suivantes :

1. Effectuer les phases pour mettre l'appareil en sécurité (lire paragraphe « [MISE EN SÉCURITÉ DE L'APPAREIL](#) »).
2. Libérer le couvercle du bidon d'aspiration (1) au moyen de la poignée (2) figurant sur la partie avant du bidon de ramassage et tourner cette dernière dans le sens des aiguilles d'une montre (Fig. 12).
3. Utiliser la poignée (3) figurant sur le couvercle du bidon d'aspiration (Fig.13) pour enlever le couvercle du bidon

d'aspiration du bidon de ramassage (en le tournant et en le déplaçant comme indiqué sur la figure). Poser le couvercle bidon d'aspiration délicatement sur le sol.

4. Tourner le dispositif d'arrêt du câble d'alimentation (4) de 180 degrés dans le sens inverse des aiguilles d'une montre (Fig.16) .
5. Insérer la fiche (5) du câble d'alimentation dans la prise (6) située sur l'appareil (Fig.17).
6. Enrouler le câble à l'intérieur de l'emplacement antidébranchement (7) puis tourner le dispositif d'arrêt câble d'alimentation (4) de 180 degrés dans le sens des aiguilles d'une montre (Fig. 18).

EMPLOI DE LA MACHINE

COMMENCER LE TRAVAIL

Pour commencer à travailler, effectuer ce qui suit :

1. Effectuer toutes les vérifications décrites dans le chapitre « [PRÉPARATION À L'UTILISATION DE LA MACHINE](#) ».
2. Introduire la fiche (2) du câble d'alimentation (3) dans la prise (4) de secteur (**Fig. 10**).
3. Mettre l'appareil en marche en appuyant sur l'interrupteur général (1) (**Fig.9**).
4. En cas d'utilisation de l'accessoire "bouche combinée", déplacer le commutateur de la brosse sur "SURFACE DURE" ou

MOQUETTE". Procéder à l'opération d'aspiration.

Au cours du nettoyage, si on remarque que l'accessoire aspirant adhère de façon excessive à la surface sur laquelle on travaille, régler le flux d'air à l'intérieur du tuyau d'aspiration depuis le levier situé sur la poignée et libérer l'accessoire. Si pendant le travail, on remarque que le voyant rouge (5) est allumé (**Fig.20**), arrêter immédiatement l'appareil et lire le paragraphe « [VOYANT DE PRESSOSTAT ACTIF](#) ».

BRANCHEMENT ÉLECTROBROSSE

Si pendant le travail, on a besoin de brancher l'appareil à une électrobrosse, procéder de la manière suivante:

1. Éteindre l'appareil en appuyant sur l'interrupteur général (1) (**Fig.21**).
2. Insérer la fiche du câble d'alimentation de l'électrobrosse dans la

prise (2) située sur l'appareil (**Fig.21**).

3. Mettre l'appareil en marche en appuyant sur l'interrupteur général (1) (**Fig.19**).
4. Procéder avec l'électrobrosse.

À LA FIN DU TRAVAIL

À la fin du travail et avant tout type d'entretien, effectuer les opérations suivantes :

1. Porter l'appareil dans le lieu destiné à l'entretien et effectuer toutes les procédures listées dans le chapitre « [ENTRETIEN JOURNALIER](#) ».
2. Amener l'appareil à l'endroit prévu pour le rangement.
3. Effectuer les phases pour mettre l'appareil en sécurité (lire paragraphe « [MISE EN SÉCURITÉ DE L'APPAREIL](#) »).

4. Insérer le clip de fixation tuyau d'aspiration dans le support présent dans la partie antérieure de la poignée présente dans le couvercle bidon d'aspiration.



ATTENTION : Ranger l'appareil dans un endroit fermé, sur une surface plane et lisse. Il ne doit y avoir aucun objet susceptible d'endommager l'appareil ou de s'endommager à son contact, à proximité de celui-ci.

ENTRETIEN

INTERVENTIONS D'ENTRETIEN PROGRAMMÉ

TYPE D'ENTRETIEN	À LA FIN DU TRAVAIL	QUOTIDIEN	HEBDOMADAIRE	AVANT UNE LONGUE PÉRIODE DE REPOS	EXTRAORDINAIRE
Nettoyage des accessoires	X	X			
Contrôle et nettoyage des filtres à air en entrée			X	X	X
Contrôle et nettoyage des filtres à air en sortie			X	X	X
Remplacement du câble d'alimentation					X
Remplacement du filtre et du sac de ramassage					X

NETTOYAGE DES ACCESSOIRES

Le bon état des accessoires garantit une meilleure aspiration et un meilleur nettoyage du sol ainsi qu'une plus longue durée du moteur d'aspiration. Pour effectuer le nettoyage des accessoires, effectuer ce qui suit :

1. Amener la machine dans le local prévu pour l'entretien.
2. Effectuer les phases pour mettre l'appareil en sécurité (lire paragraphe « [MISE EN SÉCURITÉ DE L'APPAREIL](#) »).

3. Retirer tous les accessoires du tuyau d'aspiration et les nettoyer avec un chiffon humide.
4. Retirer le tuyau d'aspiration (1) de la bouche d'aspiration (2) située dans le bidon de ramassage; avant de tirer le tuyau d'aspiration, appuyer sur le bouton (3) de déblocage du cran d'arrêt (**Fig.3**). Le nettoyer avec un chiffon humide.
5. Répéter les opérations en sens inverse pour remonter le tout.

ENTRETIEN DES FILTRES À AIR EN ENTRÉE

Le nettoyage minutieux du filtre air en entrée garantit une plus longue durée de vie de l'appareil. Pour nettoyer le filtre il faut :

1. Effectuer les phases pour mettre l'appareil en sécurité (lire paragraphe « [OMISE EN SÉCURITÉ DE L'APPAREIL](#) »).
2. Débloquer le couvercle du bidon d'aspiration (1) au moyen de la poignée (2) figurant sur la partie avant du bidon de ramassage et tourner cette dernière dans le sens des aiguilles d'une montre (Fig. 12).
3. Utiliser la poignée (3) figurant sur le couvercle du bidon d'aspiration (Fig.13) pour enlever le couvercle du bidon d'aspiration du bidon de ramassage (en le tournant et en le déplaçant comme indiqué sur la figure). Poser le couvercle bidon d'aspiration délicatement sur le sol.
4. Extraire le filtre air en entrée situé à l'intérieur du bidon de ramassage (4) (Fig.22).

5. Nettoyer le filtre avec un jet d'air à une distance supérieure à vingt centimètres. S'il est endommagé, le remplacer.
6. Extraire le filtre à air à éponge en entrée situé à l'intérieur du bidon de ramassage (5) (Fig.23).
7. Nettoyer le filtre avec un jet d'air à une distance supérieure à vingt centimètres. S'il est endommagé, le remplacer.
8. Répéter les opérations en sens inverse pour remonter le tout.



ATTENTION : Il est conseillé de toujours porter des gants de protection pour éviter des lésions graves aux mains.



ATTENTION : Le local destiné à cette opération doit être conforme aux normes en vigueur en matière de respect de l'environnement.

ENTRETIEN FILTRE AIR EN SORTIE

Le nettoyage minutieux du filtre air en sortie garantit une plus longue durée de vie de l'appareil. Pour nettoyer le filtre il faut :

1. Effectuer les phases pour mettre l'appareil en sécurité (lire paragraphe « [OMISE EN SÉCURITÉ DE L'APPAREIL](#) »).
2. Tourner les dispositifs d'arrêt (1) du couvercle du logement du filtre dans le sens inverse des aiguilles d'une montre (Fig.24).
3. Retirer le couvercle du logement du filtre (2) de l'appareil (Fig.25).
4. Extraire le filtre air en sortie de l'appareil.
5. Nettoyer le filtre avec un jet d'air à une distance supérieure à vingt

centimètres. S'il est endommagé, le remplacer.

6. Répéter les opérations en sens inverse pour remonter le tout.



ATTENTION : Il est conseillé de toujours porter des gants de protection pour éviter des lésions graves aux mains.



ATTENTION : Le local destiné à cette opération doit être conforme aux normes en vigueur en matière de respect de l'environnement.

REPLACEMENT FILTRE – SAC DE RAMASSAGE

Pour remplacer le filtre-sac de ramassage, effectuer les opérations suivantes :

1. Effectuer les phases pour mettre l'appareil en sécurité (lire paragraphe « [OMISE EN SÉCURITÉ DE L'APPAREIL](#) »).
2. Débloquer le couvercle du bidon d'aspiration (1) au moyen de la poignée (2) figurant sur la partie avant du bidon de ramassage et tourner cette dernière dans le sens des aiguilles d'une montre (Fig. 12).
3. Utiliser la poignée (3) figurant sur le couvercle du bidon d'aspiration (Fig.13) pour enlever le couvercle du bidon d'aspiration du bidon de ramassage (en le tournant et en le déplaçant comme indiqué sur la figure). Poser le couvercle bidon d'aspiration délicatement sur le sol.
4. Extraire de l'intérieur du bidon de ramassage le filtre – sac de

ramassage en faisant attention à ne pas le déchirer. Si le sachet est en papier, le jeter dans le lieu destiné à son élimination, s'il est en tissu le vider.

5. Effectuer les phases pour remplacer le filtre – sac de ramassage (lire le paragraphe « [INTRODUCTION FILTRE – SAC DE RAMASSAGE](#) »).



ATTENTION : Il est conseillé de toujours porter des gants de protection pour éviter des lésions graves aux mains.



ATTENTION : Le local destiné à cette opération doit être conforme aux normes en vigueur en matière de respect de l'environnement.

REPLACEMENT DU CÂBLE D'ALIMENTATION

Pour remplacer le câble d'alimentation de l'appareil, effectuer les opérations suivantes :

1. Effectuer les phases pour mettre l'appareil en sécurité (lire paragraphe « [OMISE EN SÉCURITÉ DE L'APPAREIL](#) »).
2. Débloquer le couvercle du bidon d'aspiration (1) au moyen de la poignée (2) figurant sur la partie avant du bidon de ramassage et tourner cette dernière dans le sens des aiguilles d'une montre (Fig. 12).
3. Utiliser la poignée (3) figurant sur le couvercle du bidon d'aspiration (Fig.13) pour enlever le couvercle du bidon d'aspiration du bidon de

ramassage (en le tournant et en le déplaçant comme indiqué sur la figure). Poser le couvercle bidon d'aspiration délicatement sur le sol.

4. Tourner le dispositif d'arrêt du câble d'alimentation (4) de 180 degrés dans le sens inverse des aiguilles d'une montre (Fig.16) .
5. Retirer le câble endommagé.
6. Insérer la fiche (5) du nouveau câble d'alimentation dans la prise (6) située sur l'appareil (Fig.17).
7. Enrouler le câble à l'intérieur de l'emplacement antidéchetement (7) puis tourner le dispositif d'arrêt câble d'alimentation (4) de 180 degrés dans le sens des aiguilles d'une montre (Fig. 18).

ÉLIMINATION

Procéder à la mise au rebut de l'appareil auprès d'un démolisseur ou d'un centre de collecte agréé.

Avant d'éliminer la machine, retirer et séparer les matériaux suivants et les envoyer aux centres de collecte et de tri en respectant les normes en vigueur en matière d'hygiène environnementale :

- Feutre ;
- Pièces électriques et électroniques*
- Pièces en plastique
- Pièces métalliques

(*) pour l'élimination des parties électriques et électroniques, consulter le distributeur le plus proche.



DÉCLARATION DE CONFORMITÉ CE



Le fabricant soussigné :

COMAC S.p.A.
Via Maestri del Lavoro, 13
37059 Santa Maria di Zevio (VR) Italy

déclare sous sa propre responsabilité que les produits

ASPIRATEUR mod. CA15 Extra

sont conformes aux dispositions des directives :

- 2004/108/CE CEM
- 2006/42/CE MD
- 2011/65/UE RoHS
- 2009/125/CE Ecodesign
- 2013/666/EU Ecodesign for vacuum

La personne autorisée à constituer le dossier technique :

Mr. Giancarlo Ruffo
Via Maestri del Lavoro, 13
37059 Santa Maria di Zevio (VR) Italy

Le représentant légal
Giancarlo Ruffo

RÉSOLUTION PANNES

Ce chapitre décrit les problèmes les plus courants liés à l'utilisation de l'appareil. Dans le cas où les informations suivantes ne permettraient pas de résoudre les problèmes, contacter le service après-vente le plus proche.

PROBLÈME	CAUSE POSSIBLE	SOLUTION
L'APPAREIL NE S'ALLUME PAS	L'interrupteur général n'est pas activé.	Appuyer sur l'interrupteur général.
	La fiche du cordon d'alimentation de l'appareil n'est pas correctement montée sur la prise de courant de secteur.	Brancher la fiche du cordon d'alimentation de l'appareil sur la prise de courant de secteur.
	Les spécifications électroniques de l'appareil ne correspondent aux spécifications électroniques du réseau d'alimentation.	Contrôler si les données techniques figurant sur la plaque signalétique de l'appareil correspondent aux données du réseau d'alimentation.
	Le câble d'alimentation est endommagé.	Contactez immédiatement un technicien spécialisé.
L'ASPIRATION INSUFFISANTE - PRODUCTION EXCESSIVE DE POUSSIÈRE	Le tuyau d'aspiration n'est pas bien branché sur la buse du bidon de ramassage.	Brancher le tuyau d'aspiration de manière correcte sur la buse du bidon de ramassage.
	Le tuyau d'aspiration n'est pas correctement branché au tuyau de rallonge.	Brancher le tuyau d'aspiration de manière correcte sur le tuyau de rallonge.
	Le tuyau de rallonge n'est pas correctement branché à l'accessoire d'aspiration utilisé.	Brancher correctement le tuyau de rallonge à l'accessoire d'aspiration utilisé.
	Il y a des impuretés qui bouchent le circuit d'aspiration (tuyau d'aspiration ; tuyau de rallonge ; accessoire d'aspiration).	Enlever les impuretés présentes dans le circuit d'aspiration.
	Il y a des impuretés qui bouchent les filtres d'aspiration.	Enlever les impuretés des filtres d'aspiration.

DEUTSCH

INHALTSANGABE	
IM HANDBUCH VERWENDETE SYMBOLE	55
ZWECK UND INHALT DES HANDBUCHS	55
ZIELGRUPPE	55
AUFBEWAHRUNG DER BEDIENTUNGS- UND WARTUNGSANLEITUNG	55
ÜBERNAHME DES GERÄTS	55
VORBEMERKUNG	55
KENNDATEN	55
TECHNISCHE BESCHREIBUNG	56
BEABSICHTIGTE VERWENDUNG – VORGESEHENE VERWENDUNG	56
SICHERHEIT	56
TYPENSCHILD	56
TECHNISCHE DATEN	56
ALLGEMEINE SICHERHEITSVORSCHRIFTEN	57
VORBEREITUNG DES GERÄTES	60
HANDLING DES VERPACKTEN GERÄTS	60
AUSPACKEN DES GERÄTS	60
BEFÖRDERN DES GERÄTS	60
ANORDNUNG DER BAUTEILE	61
VERBRINGEN DES GERÄTS IN DEN SICHERHEITZUSTAND	61
BETRIEBSVORBEREITUNG	61
BETRIEBSVORBEREITUNG	61
EINSETZEN DES FILTERBEUTELS	61
ANSCHLUSS DES NETZKABELS	61
ARBEITSEINSATZ	62
INBETRIEBNAHME	62
ANSCHLUSS DER ELEKTROBÜRSTE	62
BEI ARBEITSENDE	62
INSTANDHALTUNG	62
PLANMÄSSIGE WARTUNGSARBEITEN	62
REINIGUNG DES ZUBEHÖRS	62
WARTUNG DER LUFTFILTER AM EINGANG	63
WARTUNG DES LUFTFILTERS AM AUSGANG	63
AUSTAUSCH DES FILTERBEUTELS	63
AUSTAUSCH DES NETZKABELS	63
ENTSORGUNG	63
FEHLERBEHEBUNG	64

Die in dieser Veröffentlichung enthaltenen Beschreibungen sind unverbindlich. Das Unternehmen behält sich deshalb vor, jederzeit eventuelle Änderungen an den Elementen, den Details und dem gelieferten Zubehör vorzunehmen, die es für eine Verbesserung oder für jegliche Erfordernisse baulicher oder geschäftlicher Art für angebracht hält. Die auch nur teilweise Wiedergabe der Texte und Zeichnungen, die in dieser Veröffentlichung enthalten sind, ist gemäß Gesetz verboten.

Das Unternehmen behält sich vor, Änderungen technischer Art und / oder an der Ausstattung vorzunehmen. Die Abbildungen sind als reine Beispiele zu betrachten und sind hinsichtlich Design und Ausstattung unverbindlich.

IM HANDBUCH VERWENDETE SYMBOLE



Symbol offenes Buch mit i:

Zeigt an, dass die Gebrauchsanweisung eingesehen werden muss.



Symbol offenes Buch:

Weist den Bediener darauf hin, die Bedienungsanleitung vor der Benutzung des Geräts zu lesen.



Symbol für überdachten Ort:

Die Arbeiten, denen dieses Symbol vorangestellt ist, müssen unbedingt an einem trockenen, überdachten Ort durchgeführt werden.



Warnsymbol:

Zur Sicherheit von Bediener und Gerät müssen jene Textabschnitte, denen dieses Symbol vorangestellt ist, aufmerksam gelesen werden.



Entsorgungssymbol:

Bei der Entsorgung des Geräts müssen die Abschnitte, denen dieses Symbol vorangestellt ist, aufmerksam gelesen werden.



Recycling-Symbol:

Weist den Bediener darauf hin, alle Vorgänge den am Verwendungsort des Geräts geltenden Umweltschutzbestimmungen entsprechend auszuführen.

ZWECK UND INHALT DES HANDBUCHS

Dieses Handbuch hat den Zweck, dem Kunden alle erforderlichen Informationen zu liefern, damit er in der Lage ist, das Gerät zweckbestimmt, selbstständig und sicher zu bedienen. Es beinhaltet Informationen zu den technischen Eigenschaften, zur Sicherheit, zur Betriebsweise, zum Stillstand des Geräts, zur Instandhaltung, zu den Ersatzteilen und zur Verschrottung. Bevor die Bediener und geschulten Techniker Arbeiten jeglicher Art am Gerät vornehmen, müssen sie die Anweisungen in diesem Handbuch aufmerksam lesen. Bei Zweifeln zur richtigen Auslegung der Anweisungen kontaktieren Sie bitte das nächstgelegene Kundendienstzentrum zwecks näherer Erläuterungen.

ZIELGRUPPE

Das gegenständliche Handbuch richtet sich sowohl an den Bediener als auch an die geschulten Wartungstechniker des Geräts. Die Bediener dürfen keine Arbeiten ausführen, die den geschulten Technikern vorbehalten sind. TMB s.r.l. haftet nicht für Schäden, die durch Nichtbeachtung dieses Verbots entstehen.

AUFBEWAHRUNG DER BEDIENUNGS- UND WARTUNGSANLEITUNG

Die Bedienungs- und Wartungsanleitung muss in unmittelbarer Nähe des Geräts, im entsprechenden Umschlag, geschützt vor Flüssigkeiten und anderen Stoffen, die die Lesbarkeit beeinträchtigen können, aufbewahrt werden.

ÜBERNAHME DES GERÄTS

Bei der Annahme muss sofort überprüft werden, ob alle in den Begleitdokumenten aufgeführten Teile geliefert wurden und das Gerät während des Transports nicht beschädigt wurde. Sollte dies der Fall sein, muss der Spediteur sofort darauf aufmerksam gemacht werden, damit er den Umfang des aufgetretenen Schadens feststellen kann. Gleichzeitig bitten wir Sie, unser Kundenbüro zu verständigen. Nur unter Beachtung dieser Vorgehensweise, d.h. im Falle einer umgehenden Reklamation, ist es möglich Schadenersatz zu erhalten.

VORBEMERKUNG

Jedes Gerät kann nur dann gut und profitabel arbeiten, wenn es korrekt bedient und regelmäßig gewartet wird, lesen Sie dazu die Beschreibung in den beigefügten Unterlagen. Wir ersuchen Sie deshalb, diese Bedienungsanleitung sorgfältig zu lesen und jedes Mal dann, wenn sich bei der Benutzung des Geräts Schwierigkeiten ergeben sollten, nochmals nachzuschlagen. Falls nötig, steht Ihnen unser technisches Kundendienstzentrum, das eng mit den Vertragshändlern zusammenarbeitet, stets zur Verfügung, um eventuell Ratschläge zu geben oder direkt einzuschreiten.

KENNDATEN

Bei Kontaktaufnahme mit dem Kundendienst oder bei der Bestellung von Ersatzteilen immer das Modell, die Ausführung und die Seriennummer angeben. Die entsprechenden Daten finden Sie am Typenschild der Maschine.

TECHNISCHE BESCHREIBUNG

CA15 Extra ist ein Staubsauger, der unter Verwendung von Unterdruck, der durch das vom Elektromotor aktivierte Gebläse im Sammelbehälter erzeugt wird, Staub und trockene Festkörper bis zu einer Größe von 2 cm bei Raumtemperatur mit Hilfe von Zubehörteilen, die den Fußboden und die Einrichtungsgegenstände berühren, einsaugen kann. Der Saugschlauch befördert die Luft mit dem Staub und den Feststoffen, die eingesammelt und mittels Filter zurückgehalten werden, in den Sammelbehälter. **Das Gerät darf nur für diesen Zweck eingesetzt werden.**

BEABSICHTIGTE VERWENDUNG – VORGESEHENE VERWENDUNG

Dieses Gerät wurde für die Reinigung (Einsaugung von trockenen Festkörpern) von glatten, kompakten Fußböden, in gewerblich, privat und industriell genutzter Umgebung, unter geprüften sicheren Bedingungen durch einen qualifizierten Bediener konzipiert und gebaut.

Es darf ausschließlich zur Reinigung in geschlossenen oder zumindest überdachten Bereichen verwendet werden. Das Gerät ist nicht zur Verwendung bei Regen oder unter Wasserstrahlen geeignet.

ES IST VERBOTEN, das Gerät in Bereichen mit explosiver Atmosphäre zum Einsaugen von gefährlichem Staub oder entflammaren Flüssigkeiten zu verwenden. Es ist auch nicht zur Beförderung von Lasten oder Personen geeignet.

SICHERHEIT

Um Unfälle zu vermeiden, ist die Mitarbeit des Bedieners sehr wichtig. Kein Unfallverhütungsprogramm kann ohne die volle Mitarbeit der für den Betrieb des Gerätes direkt verantwortlichen Person wirksam sein. Die meisten Unfälle, die sich in einem Betrieb, am Arbeitsplatz oder beim Fahren ereignen, werden durch Nichteinhaltung der wichtigsten Vorsichtsmaßnahmen verursacht. Ein aufmerksamer und vorsichtiger Bediener ist der beste Schutz vor Unfällen und ist ergänzend zu jedem Verhütungsprogramm unerlässlich.

TYPENSCHILD

Das Typenschild befindet sich im hinteren Teil des Staubsaugers. Es enthält die allgemeinen Eigenschaften des Gerätes, insbesondere seine Seriennummer. Die Seriennummer ist eine äußerst wichtige Information, die bei jeder Kundendienstanforderung oder Ersatzteilbestellung angegeben werden muss.

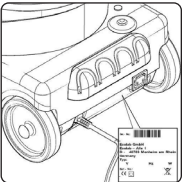

TECHNISCHE DATEN	U/M	CA15 Extra
Versorgungsspannung	V	220 / 240
Frequenz	Hz	50 / 60
Nennleistung / Höchstleistung	W	800 / 900
Saugertyp		Dry
Unterdruck	kPa	20.7
	mbar	207
Luftdurchsatz	m³/h	144
	l/s	40
Fassungsvermögen des Sammelbehälters	l	6
Material des Sammelbehälters		PP
Länge Netzkabel	m	10
Trockengewicht	kg	7
Abmessungen (LxTxH)	mm	410x355x460
Zubehör-Durchmesser	mm	32
Schalldruckpegel (ISO 11201)	dB (A)	73
Unsicherheit KpA	dB (A)	1.5

ALLGEMEINE SICHERHEITSVORSCHRIFTEN

Die unten angeführten Vorschriften müssen strikt befolgt werden, um Sach- und Personenschäden zu vermeiden.

HINWEIS:

- **Lesen Sie aufmerksam die Hinweise in diesem Handbuch und bewahren Sie es für künftige Einsichtnahmen auf.**
- Die Verpackungsteile (Plastiktüten, Klammern usw.) stellen mögliche Gefahrenquellen dar und müssen daher aus der Reichweite von Kindern, geistig behinderten Personen usw. entfernt werden.
- Dieses Gerät darf nur für den Zweck verwendet werden, für den es gebaut wurde, d. h.: Reinigung von inerten Oberflächen, Einsaugen von nicht entflammaren und nicht explosiven Feststoffen. Jede andere Verwendung gilt als unsachgemäß und gefährlich.
- Das laufende Gerät darf empfindlichen Körperteilen, wie Ohren, Mund, Augen, usw. nicht zu nahe kommen.
- **Dieses Gerät darf nicht von Personen (einschließlich Kinder) mit eingeschränkten physischen, sensorischen oder mentalen Fähigkeiten, oder von unerfahrenen und ungeschulten Personen verwendet werden, wenn sie nicht von für ihre Sicherheit zuständigen Personen überwacht werden oder auf die Benutzung des Gerätes eingeschult wurden. Kinder müssen beaufsichtigt werden, um zu gewährleisten, dass sie nicht mit dem Gerät spielen.**
- Lesen Sie aufmerksam die am Gerät angebrachten Schilder, verdecken Sie diese auf keinen Fall und ersetzen Sie diese umgehend, wenn sie beschädigt oder unleserlich sind.
- Das Gerät darf nur durch befugtes Personal verwendet werden, das auf die Bedienung eingeschult wurde.
- Das Gerät eignet sich nicht zur Reinigung von unebenen Fußböden. Verwenden Sie das Gerät nicht auf abschüssigem Gelände.
- Es ist darauf zu achten, dass das Stromkabel oder Verlängerungskabel nicht durch darüberfahrende Fahrzeuge, durch Quetschungen,

Risse oder Ähnliches beschädigt werden. Schützen Sie das Kabel vor Hitze, Öl und scharfen Kanten. Kontrollieren Sie regelmäßig das Netzkabel regelmäßig auf mögliche Schäden, wie das Entstehen von Rissen oder Abnutzung. Wenn eine Beschädigung festgestellt wird, muss das Kabel sofort ausgetauscht werden, bevor das Gerät wieder in Betrieb genommen wird (siehe Absatz "[AUSTAUSCH DES NETZKABELS](#)").

- Bei Gefahr in Verzug rechtzeitig den Netzstecker ziehen.
- Für jeden Wartungseingriff das Gerät über den Hauptschalter abschalten und den Netzstecker ziehen.
- Achten sie während des Gerätebetriebs auf andere Personen und insbesondere auf Kinder.
- Verwenden Sie nur Zubehör, das dem Gerät beige packt oder in der Bedienungsanleitung angeführt ist, der Gebrauch von anderem Zubehör kann die Sicherheit des Gerätes gefährden.
- Wenn das Gerät nicht benutzt wird, muss der Netzstecker gezogen werden. Vor jeglichen Wartungsarbeiten am Gerät den Netzstecker ziehen. Das Gerät nicht in Wasser eintauchen, keine Lösungsmittel verwenden. Der Hersteller haftet nicht für eventuelle Verletzungen von Personen, Tieren oder für Sachschäden, die durch unsachgemäßen und unvernünftigen Gebrauch, jedenfalls durch einen Gebrauch, der nicht den obigen Angaben entspricht, entstanden sind. Beachten Sie für die Verschrottung die lokalen einschlägigen Bestimmungen. Benutzen Sie den Sauger nicht, wenn das Netzkabel am Deckel aufgewickelt ist.
- Prüfen Sie vor dem Anschluss des Geräts an die Netzsteckdose, ob die elektrischen Daten am Typenschild jenen des Versorgungsnetzes entsprechen. Das Gerät darf nur mit einer Spannung gespeist werden, die der Spannungsangabe am Typenschild entspricht.

ACHTUNG:

- Das Gerät darf nicht im Freien bei Feuchtigkeit oder direkt dem

Regen ausgesetzt verwendet oder aufbewahrt werden.

- Die Lagertemperatur muss zwischen -25°C und $+55^{\circ}\text{C}$ liegen.
- Einsatzbedingungen: Umgebungstemperatur zwischen 0°C und 40°C bei relativer Luftfeuchtigkeit zwischen 30% und 95%.
- Der Anschluss für das Stromkabel muss vorschriftsmäßig geerdet sein.
- Das Gerät erzeugt keine schädlichen Schwingungen.
- Es dürfen niemals Gase, explosive oder entflammbare Flüssigkeiten oder Stäube und keine Säuren und unverdünnten Lösungsmittel eingesaugt werden! Dazu zählen Benzin, Lackverdünner und Heizöl, die mit der angesaugten Luft vermischt Dämpfe oder explosive Mischungen erzeugen können, außerdem Azeton, Säuren und unverdünnte Lösungsmittel, Aluminium- und Magnesiumpulver. Diese Stoffe können zudem die für die Herstellung des Geräts verwendeten Materialien korrodieren.
- Bei Verwendung des Gerätes in Gefahrenbereichen (z. B. Zapfsäulen an Tankstellen) müssen die entsprechenden Sicherheitsvorschriften beachtet werden. Der Gebrauch des Geräts in Bereichen mit potenziell explosiver Atmosphäre ist verboten.
- Keine Flüssigkeitsbehälter auf das Gerät stellen.
- Im Brandfall einen Pulverlöscher verwenden. Kein Wasser verwenden.
- Nicht gegen Regale oder Gerüste stoßen, bei denen die Gefahr besteht, dass Gegenstände herunterfallen. Der Bediener muss immer über die entsprechende Schutzausrüstung verfügen (Handschuhe, Schuhe, Helm, Schutzbrille, usw.).
- Sollten am Gerät Betriebsstörungen festgestellt werden, vergewissern Sie sich, dass die Störungen nicht von einer unterlassenen Standardwartung abhängen. Andernfalls den autorisierten Kundendienst verständigen.
- Bestellen Sie für den Austausch von Bauteilen ORIGINAL-Ersatzteile bei einem autorisierten Vertragshändler bzw. autorisierten Kundendienst.
- Stellen Sie nach jeder Wartung die elektrischen Anschlüsse

wieder her.

- Überprüfen Sie vor Gebrauch des Gerätes, ob alle Türntüren und Abdeckungen so angeordnet sind, wie in vorliegender Bedienungs- und Wartungsanleitung angegeben. Entfernen Sie, außer für Wartungsarbeiten, keine Schutzvorrichtungen, die zum Entfernen Werkzeuge benötigen (siehe entsprechende Absätze).
- Reinigen Sie das Gerät nicht mit einem direkten Wasserstrahl, Hochdruckreinigern oder korrosiven Flüssigkeiten.
- Das Gerat sollte jedes Jahr durch eine autorisierte Kundendienststelle berprft werden.
- Entsorgen Sie die Verbrauchsmaterialien unter genauer Beachtung der gltigen gesetzlichen Bestimmungen. Wenn das Gerat nach vielen Jahren treuer Dienste auer Betrieb genommen werden muss, mssen die enthaltenen Materialien ordnungsgem entsorgt werden. Beachten Sie dabei, dass fr die Herstellung des Gerates zur Ganze wiederverwertbare Materialien verwendet wurden.

VORBEREITUNG DES GERATES

HANDLING DES VERPACKTEN GERATS

Das Gerat ist fachgerecht verpackt, die Verpackungsteile (Plastiktuten, Klammern usw.) stellen mgliche Gefahrenquellen dar und mssen daher aus der Reichweite von Kindern, geistig behinderten Personen usw. entfernt werden. Das Gesamtgewicht des Gerates samt Verpackung betragt 13 kg.

Die Abmessungen der Verpackung lauten (**Abb.1**):

- A: 400 mm
- B: 420 mm
- C: 540 mm

AUSPACKEN DES GERATS

Zum Auspacken des Gerates gehen Sie wie folgt vor:

1. ffnen Sie den Auenkarton.
2. Nehmen Sie das Zubehr aus dem Karton legen Sie es behutsam auf den Boden.
3. Ziehen Sie den Karton heraus, der als Feststeller fr den Saugkopf fungiert.
4. Ziehen Sie das Gerat am entsprechenden Griff (1) (**Abb.2**) aus dem Karton, achten Sie dabei darauf weder das Gerat noch den Karton zu beschadigen.

5. Ziehen Sie das Gerat am entsprechenden Griff aus dem Schutzsack, achten Sie dabei darauf weder das Gerat noch den Sack zu beschadigen.



ACHTUNG: Es empfiehlt sich alle Verpackungsteile fr einen eventuellen zuknftigen Transport des Gerats aufzubewahren.



ACHTUNG: Um schwere Verletzungen an den Handen zu vermeiden, sollten immer Schutzhandschuhe getragen werden.

BEFRDERN DES GERATS

Fr einen sicheren Transport des Gerates gehen Sie wie folgt vor:

1. Fhren Sie die Arbeitsschritte aus, um das Gerat in den Sicherheitszustand zu verbringen (siehe Absatz ["VERBRINGEN DES GERATES IN DEN SICHERHEITZUSTAND"](#)).
2. Entfernen Sie den Saugschlauch (1) aus dem im Sammelbehalter vorhandenen Saugstutzen (2). Drcken Sie die Taste (3) zum Entriegeln des Feststellers (**Abb.3**), bevor Sie den Saugschlauch herausziehen.
3. Geben Sie das Gerat in den Schutzsack, achten Sie dabei darauf weder das Gerat noch den Sack zu beschadigen.
4. Geben Sie das Gerat in den Karton, achten Sie dabei darauf weder das Gerat noch den Karton zu beschadigen. Vergessen Sie nicht unten im Karton den Feststeller fr die Rader des Gerates einzusetzen, legen Sie sie um den Sammelbehalter,

um Schaden wahrend des Transports zu vermeiden.

5. Geben Sie die Zubehrhalterung und den Feststeller fr den Saugkopf in den Karton.
6. Geben Sie das Zubehr in den Karton.
7. Schlieen Sie den Karton.



ACHTUNG: Bei einem LKW-Transport muss das Gerat entsprechend den geltenden Bestimmungen gesichert werden, damit es nicht verrutschen und kippen kann.



ACHTUNG: Um schwere Verletzungen an den Handen zu vermeiden, sollten immer Schutzhandschuhe getragen werden.

ANORDNUNG DER BAUTEILE

Die Bedientafel besteht aus folgenden Komponenten (**Abb.4-5-6-7-8**):

1. Saugstutzen.
2. Entriegelungstaste des Saugstutzenfeststellers.
3. Entriegelungsgriff des Deckelfeststellers des Sammelbehälters.
4. Befestigungsschlitze für Verlängerungsrohr.
5. Hebegriff.
6. Sitz zum Aufwickeln des Netzkabels.
7. Befestigungsstift für Sammelbehälter-Deckel.
8. Befestigungsschlitze für Sammelbehälter-Deckel.
9. Unterdruckwächter-Kontrollleuchte.
10. Hauptschalter.
11. Zubehöralterung.
12. Steckdose für Elektrobürste.
13. Filter - Filterbeutel.
14. Sammelbehälter.
15. Sammelbehälter-Deckel.
16. Luftpatronenfilter am Eingang.
17. Schwammluftfilter am Eingang
18. Netzkabel.
19. Luftfilter am Ausgang.
20. Lukendeckel des Luftfilters am Ausgang.
21. Netzkabel-Feststeller.
22. Lukendeckel-Feststeller für Luftfilter am Ausgang.

VERBRINGEN DES GERÄTS IN DEN SICHERHEITZUSTAND

Nachfolgend werden die einzelnen Arbeitsschritte beschrieben, um das Gerät in den Sicherheitszustand zu verbringen und so die Arbeiten unter absolut sicheren Bedingungen ausführen zu können:

1. Prüfen Sie, ob sich der Hauptschalter (1) in der Ruhelage befindet, andernfalls deaktivieren Sie ihn, indem sie ihn drücken (**Abb.9**).
2. Prüfen Sie, ob der am Netzkabel (3) angebrachte Stecker (2) mit der Netzsteckdose (4) verbunden ist, wenn ja, ziehen Sie ihn ab (**Abb.10**).

3. Wickeln Sie das Netzkabel unter dem Hebegriff des Gerätes auf.



ACHTUNG: Um schwere Verletzungen an den Händen zu vermeiden, sollten immer Schutzhandschuhe getragen werden.



ACHTUNG: Um Schäden am Netzkabel zu vermeiden, den Netzstecker ziehen, achten Sie darauf am Stecker und nicht am Kabel zu ziehen.

BETRIEBSVORBEREITUNG

BETRIEBSVORBEREITUNG

Vor Arbeitsbeginn müssen folgende Arbeiten ausgeführt werden:

1. Vor dem Gebrauch müssen der ordnungsgemäße Zustand und die Betriebssicherheit des Gerätes samt Arbeitsausrüstung, insbesondere das Netzkabel und das Verlängerungskabel, geprüft werden. Ist der Zustand nicht einwandfrei, darf das Gerät nicht verwendet werden.
2. Führen Sie die Arbeitsschritte aus, um das Gerät in den Sicherheitszustand zu verbringen (siehe Absatz **"VERBRINGEN DES GERÄTES IN DEN SICHERHEITZUSTAND"**).
3. Führen Sie den Saugschlauch (1) über den im Sammelbehälter vorhandenen Saugstutzen (2) ein. Drücken Sie die Taste (3) zum Entriegeln des Feststellers (**Abb.11**), bevor Sie den Saugschlauch

- einsetzen.
4. Falls im Gerät keiner vorhanden ist, setzen Sie einen neuen Filterbeutel ein (siehe Absatz **"EINSETZEN DES FILTERBEUTELS"**).
5. Wählen Sie das für den Arbeitseinsatz am besten geeignete Zubehör.
6. Setzen Sie das ausgewählte Zubehör in den Saugschlauch ein.
7. Wenn das Netzkabel nicht im Gerät vorhanden ist, schließen Sie es an (siehe Absatz **"ANSCHLUSS DES NETZKABELS"**).



ACHTUNG: Verwenden Sie das Gerät niemals ohne die dem Gerät beigegebenen Filter (FILTERBEUTEL; LUFTFILTER AM EINGANG; LUFTFILTER AM AUSGANG).

EINSETZEN DES FILTERBEUTELS

Zum Einsetzen des Filterbeutels in den Sammelbehälter gehen Sie wie folgt vor:

1. Führen Sie die Arbeitsschritte aus, um das Gerät in den Sicherheitszustand zu verbringen (siehe Absatz **"VERBRINGEN DES GERÄTES IN DEN SICHERHEITZUSTAND"**).
2. Entriegeln Sie durch Drehen des im vorderen Teil des Sammelbehälters angebrachten Griffs (2) im Uhrzeigersinn den Saugbehälterdeckel (1) an (**Abb.12**).
3. Entfernen Sie mithilfe des am Saugbehälterdeckel (1) vorhandenen Griffs (3) den Saugbehälterdeckel vom Sammelbehälter (durch Drehen und Verschieben wie aus der

Abbildung ersichtlich). Legen Sie den Saugbehälterdeckel vorsichtig auf den Boden.

4. Setzen Sie den Papierfilterbeutel in den Sammelbehälter ein, achten Sie dabei darauf, den Filter richtig in den Saugstutzen (4) im Sammelbehälter einzusetzen und die Kartonhalterung (5) im Beutel nicht zu beschädigen (**Abb.14**).
5. Positionieren Sie den Saugbehälterdeckel mithilfe des darin eingelassenen Griffs (3) am Sammelbehälter. Stecken Sie sehr behutsam den im Sammelbehälter vorhandenen Befestigungsschlitz (6) in den im Saugbehälterdeckel vorhandenen Befestigungsschlitz (7) (**Abb.15**).

ANSCHLUSS DES NETZKABELS

Zum Installieren des Netzkabels des Gerätes gehen Sie wie folgt vor:

1. Führen Sie die Arbeitsschritte aus, um das Gerät in den Sicherheitszustand zu verbringen (siehe Absatz **"VERBRINGEN DES GERÄTES IN DEN SICHERHEITZUSTAND"**).
2. Lösen Sie durch vorsichtiges Drehen des im vorderen Teil des Sammelbehälters angebrachten Griffs (2) im Uhrzeigersinn den Saugbehälterdeckel (1) (**Abb.12**).
3. Entfernen Sie mithilfe des am Saugbehälterdeckel (1) vorhandenen Griffs (3) den Saugbehälterdeckel vom Sammelbehälter (durch Drehen und Verschieben wie aus der

Abbildung ersichtlich). Legen Sie den Saugbehälterdeckel vorsichtig auf den Boden.

4. Drehen Sie den Netzkabelfeststeller (4) um 180 Grad gegen den Uhrzeigersinn (**Abb.16**).
5. Stecken Sie den Netzkabelstecker (5) in die im Gerät vorhandene Steckdose (6) (**Abb.17**).
6. Wickeln Sie zuerst das Kabel im reißfesten Sitz (7) auf und drehen Sie dann den Netzkabelfeststeller (4) um 180 Grad im Uhrzeigersinn (**Abb.18**).

ARBEITSEINSATZ

INBETRIEBNAHME

Für die Inbetriebnahme des Gerätes gehen Sie wie folgt vor:

1. Führen Sie alle Überprüfungen durch, die im Kapitel "**VORBEREITUNG AUF DEN ARBEITSEINSATZ**" angeführt sind.
2. Stecken Sie den Stecker (2) des Netzkabels (3) in die Netzsteckdose (4) (**Abb. 10**).
3. Schalten Sie das Gerät durch Drücken des Hauptschalters (1) ein (**Abb. 9**).
4. Bei Verwendung des Zubehörs "Kombi-Stutzen" stellen Sie den in der Bürste vorhandenen Umschalter auf "HARTE OBERFLÄCHE"

oder "TEPPICHBELAG". Nun können Sie saugen.

Wenn Sie während des Arbeitseinsatzes bemerken, dass das Saugzubehör zu sehr an der Oberfläche haftet, auf der Sie gerade arbeiten, regulieren Sie den Luftstrom im Saugschlauch über den im Griff vorhandenen Hebel und lösen Sie das Zubehör. Falls Sie während der Arbeit feststellen, dass die rote Kontrollleuchte (5) eingeschaltet ist (**Abb. 20**), stoppen Sie das Gerät sofort und lesen Sie den Absatz "**UNTERDRÜCKWÄCHTER-KONTROLLLEUCHE AKTIVIERT**".

ANSCHLUSS DER ELEKTROBÜRSTE

Sollte es erforderlich sein während des Arbeitseinsatzes eine Elektrobürste an das Gerät anzuschließen, gehen Sie wie folgt vor:

1. Schalten Sie das Gerät durch Drücken des Hauptschalters (1) ab (**Abb. 21**).
2. Stecken Sie den Netzkabelstecker der Elektrobürste in die im

Gerät vorhandene Steckdose (2) (**Abb.21**).

3. Schalten Sie das Gerät durch Drücken des Hauptschalters (1) ein (**Abb. 19**).
4. Setzen Sie die Arbeit mit der Elektrobürste fort.

BEI ARBEITSENDE

Führen Sie bei Arbeitsende und vor jeglicher Wartung folgende Maßnahmen durch:

1. Verbringen Sie das Gerät an den für die Wartung vorgesehenen Ort und führen Sie die im Kapitel "**TÄGLICHE WARTUNG**" beschriebenen Arbeiten durch.
2. Verbringen Sie das Gerät an seinen Abstellplatz.
3. Führen Sie die Arbeitsschritte aus, um das Gerät in den Sicherheitszustand zu verbringen (siehe Absatz "**VERBRINGEN DES GERÄTES IN DEN SICHERHEITZUSTAND**").

4. Setzen Sie den Befestigungsclip des Saugschlauchs in die Halterung im vorderen Teil des im Saugbehälterdeckels eingelassenen Griffs ein.



ACHTUNG: Stellen Sie das Gerät an einem geschlossenen Ort auf einer ebenen Fläche ab. In der Nähe des Geräts dürfen keine Gegenstände sein, die das Gerät oder sich selbst beschädigen könnten, wenn sie mit ihm in Berührung kommen.

INSTANDHALTUNG

PLANMÄSSIGE WARTUNGSARBEITEN

ART DER INSTANDHALTUNG	BEI ARBEITSENDE	TÄGLICH	WÖCHENTLICH	VOR EINER LANGEN AUSSERBETRIEBNAHME	AUSSERPLANMÄSSIG
Reinigung des Zubehörs	X	X			
Kontrolle und Reinigung der Luftfilter am Eingang			X	X	X
Kontrolle und Reinigung der Luftfilter am Ausgang			X	X	X
Austausch des Netzkabels					X
Austausch des Filterbeutel					X

REINIGUNG DES ZUBEHÖRS

Der ordnungsgemäße Zustand des Zubehörs garantiert eine bessere Saugleistung und Sauberkeit des Fußbodens und eine längere Nutzungsdauer des Saugmotors. Für die Reinigung des Zubehörs gehen Sie wie folgt vor:

1. Bringen Sie die Maschine an den für die Wartung vorgesehenen Platz.
2. Führen Sie die Arbeitsschritte aus, um das Gerät in den Sicherheitszustand zu verbringen (siehe Absatz "**VERBRINGEN DES GERÄTES IN DEN SICHERHEITZUSTAND**").

3. Entfernen Sie sämtliches Zubehör vom Saugschlauch und reinigen Sie es mit einem feuchten Lappen.
4. Entfernen Sie den Saugschlauch (1) aus dem im Sammelbehälter vorhandenen Saugstutzen (2). Drücken Sie die Taste (3) zum Entriegeln des Feststellers (**Abb.3**), bevor Sie den Saugschlauch herausziehen. Reinigen Sie ihn mit einem feuchten Lappen.
5. Wiederholen Sie die oben erwähnten Arbeitsgänge für die Montage in umgekehrter Reihenfolge.

WARTUNG DER LUFTFILTER AM EINGANG

Die gründliche Sauberkeit des Luftfilters am Eingang garantiert eine längere Nutzungsdauer des Gerätes. Zum Reinigen des Filters gehen Sie wie folgt vor:

1. Führen Sie die Arbeitsschritte aus, um das Gerät in den Sicherheitszustand zu verbringen (siehe Absatz ["VERBRINGEN DES GERÄTES IN DEN SICHERHEITZUSTAND"](#)).
2. Entriegeln Sie durch Drehen des im vorderen Teil des Sammelbehälters angebrachten Griffs (2) im Uhrzeigersinn den Saugbehälterdeckel (1) an (**Abb.12**).
3. Entfernen Sie mithilfe des am Saugbehälterdeckel (**Abb.13**) vorhandenen Griffs (3) den Saugbehälterdeckel vom Sammelbehälter (durch Drehen und Verschieben wie aus der Abbildung ersichtlich). Legen Sie den Saugbehälterdeckel vorsichtig auf den Boden.
4. Ziehen Sie den Luftfilter am Eingang (4) aus dem Sammelbehälter (**Abb.22**).
5. Reinigen Sie den Filter mit Luftstrahl aus einer Entfernung von mehr

als 20 Zentimeter. Falls er beschädigt ist, muss er ausgetauscht werden.

6. Ziehen Sie den Schwammfilter am Eingang (5) aus dem Sammelbehälter (**Abb.23**).
7. Reinigen Sie den Filter mit Luftstrahl aus einer Entfernung von mehr als 20 Zentimeter. Falls er beschädigt ist, muss er ausgetauscht werden.
8. Wiederholen Sie die oben erwähnten Arbeitsgänge für die Montage in umgekehrter Reihenfolge.



ACHTUNG: Um schwere Verletzungen an den Händen zu vermeiden, sollten immer Schutzhandschuhe getragen werden.



ACHTUNG: Der für diesen Vorgang vorgesehene Ort muss den geltenden Umweltschutzbestimmungen entsprechen.

WARTUNG DES LUFTFILTERS AM AUSGANG

Die gründliche Sauberkeit des Luftfilters am Ausgang garantiert eine längere Nutzungsdauer des Gerätes. Zum Reinigen des Filters gehen Sie wie folgt vor:

1. Führen Sie die Arbeitsschritte aus, um das Gerät in den Sicherheitszustand zu verbringen (siehe Absatz ["VERBRINGEN DES GERÄTES IN DEN SICHERHEITZUSTAND"](#)).
2. Drehen Sie die Feststeller (1) des Lukendeckels des Filters gegen den Uhrzeigersinn (**Abb.24**).
3. Entfernen Sie den Lukendeckel des Filters (2) vom Gerät (**Abb.25**).
4. Ziehen Sie den Luftfilter am Ausgang aus dem Gerät.



ACHTUNG: Um schwere Verletzungen an den Händen zu vermeiden, sollten immer Schutzhandschuhe getragen werden.



ACHTUNG: Der für diesen Vorgang vorgesehene Ort muss den geltenden Umweltschutzbestimmungen entsprechen.

AUSTAUSCH DES FILTERBEUTELS

Zum Auswechseln des Filterbeutels gehen Sie wie folgt vor:

1. Führen Sie die Arbeitsschritte aus, um das Gerät in den Sicherheitszustand zu verbringen (siehe Absatz ["VERBRINGEN DES GERÄTES IN DEN SICHERHEITZUSTAND"](#)).
2. Entriegeln Sie durch Drehen des im vorderen Teil des Sammelbehälters angebrachten Griffs (2) im Uhrzeigersinn den Saugbehälterdeckel (1) (**Abb. 12**).
3. Entfernen Sie mithilfe des am Saugbehälterdeckel (**Abb.13**) vorhandenen Griffs (3) den Saugbehälterdeckel vom Sammelbehälter (durch Drehen und Verschieben wie aus der Abbildung ersichtlich). Legen Sie den Saugbehälterdeckel vorsichtig auf den Boden.



ACHTUNG: Um schwere Verletzungen an den Händen zu vermeiden, sollten immer Schutzhandschuhe getragen werden.



ACHTUNG: Der für diesen Vorgang vorgesehene Ort muss den geltenden Umweltschutzbestimmungen entsprechen.

4. Ziehen Sie den Filterbeutel aus dem Sammelbehälter, achten Sie dabei darauf ihn nicht einzureißen. Ist der Beutel aus Papier, entsorgen Sie ihn im entsprechenden Mülleimer, ist er aus Stoff, entleeren Sie ihn nur.

5. Führen Sie die Phasen für den Austausch des Filterbeutels durch (siehe Absatz ["EINSETZEN DES FILTERBEUTELS"](#)).

AUSTAUSCH DES NETZKABELS

Zum Austauschen des Netzkabels des Gerätes gehen Sie wie folgt vor:

1. Führen Sie die Arbeitsschritte aus, um das Gerät in den Sicherheitszustand zu verbringen (siehe Absatz ["VERBRINGEN DES GERÄTES IN DEN SICHERHEITZUSTAND"](#)).
2. Entriegeln Sie durch Drehen des im vorderen Teil des Sammelbehälters angebrachten Griffs (2) im Uhrzeigersinn den Saugbehälterdeckel (1) an (**Abb.12**).
3. Entfernen Sie mithilfe des am Saugbehälterdeckel (**Abb.13**) vorhandenen Griffs (3) den Saugbehälterdeckel vom Sammelbehälter (durch Drehen und Verschieben wie aus der

Abbildung ersichtlich). Legen Sie den Saugbehälterdeckel vorsichtig auf den Boden.

4. Drehen Sie den Netzkabelfeststeller (4) um 180 Grad gegen den Uhrzeigersinn (**Abb.16**).
5. Entfernen Sie das beschädigte Kabel.
6. Stecken Sie den Stecker (5) des neuen Netzkabels in die im Gerät vorhandene Steckdose (6) (**Abb.17**).
7. Wickeln Sie zuerst das Kabel im reißfesten Sitz (7) auf und drehen Sie dann den Netzkabelfeststeller (4) um 180 Grad im Uhrzeigersinn (**Abb.18**).

ENTSORGUNG

Entsorgen Sie das Gerät bei einem Verschrottbetrieb oder einer zugelassenen Sammelstelle.

Vor der Verschrottung der Maschine ist es notwendig, folgende Materialien zu entfernen und zu trennen. Diese müssen unter Einhaltung der gültigen Bestimmung zum Umweltschutz einer getrennten Sammlung zugeführt werden:

- Filz
- Elektrische und elektronische Teile*
- Kunststoffteile
- Metallteile

(*) Wenden Sie sich im Besonderen zur Verschrottung der elektrischen und elektronischen Teile an den Vertriebshändler des Gebiets.



EG-KONFORMITÄTSERKLÄRUNG

Die unterzeichnete Herstellerfirma:

COMAC S.p.A.
Via Maestri del Lavoro, 13
37059 Santa Maria di Zevio (VR) Italy

erklärt hiermit unter alleiniger Verantwortung, dass die Produkte

STAUBSAUGER Mod. CA15 Extra

den Vorgaben folgender Richtlinien entsprechen:

- 2004/108/EG EMV
- 2006/42/EG MR
- 2011/65/EU (RoHS)
- 2009/125/EU Ökodesign
- 2013/666/EU Ökodesign für Staubsauger

Die zur Erstellung der technischen Unterlagen berechnete Person:

Hr. Giancarlo Ruffo
Via Maestri del Lavoro, 13
37059 Santa Maria di Zevio (VR) Italy

Der gesetzliche Vertreter
Giancarlo Ruffo

FEHLERBEHEBUNG

In diesem Kapitel werden die häufigsten Probleme beim Gebrauch des Geräts behandelt. Falls es Ihnen nicht gelingt die Probleme mit den folgenden Informationen zu lösen, kontaktieren Sie bitte den nächstgelegenen technischen Kundendienst.

PROBLEM	MÖGLICHE URSACHE	LÖSUNG
DAS GERÄT LÄUFT NICHT AN	Der Hauptschalter ist nicht aktiviert.	Betätigen Sie den Hauptschalter.
	Der Netzkabelstecker des Geräts ist nicht korrekt in die Netzsteckdose eingesteckt.	Den Netzkabelstecker des Geräts in die Netzsteckdose einstecken.
	Die elektronischen Spezifikationen des Geräts entsprechen nicht den elektronischen Spezifikationen des Stromnetzes.	Prüfen, ob die technischen Daten auf dem Typenschild des Geräts mit den Daten des Stromnetzes übereinstimmen.
	Das Netzkabel ist beschädigt.	Wenden Sie sich dringend an einen Fachtechniker.
DIE ANSAUGUNG IST UNGENÜGEND - ÜBERMÄSSIGE STAUBPRODUKTION	Der Saugschlauch ist nicht korrekt mit dem Sammelbehälter verbunden.	Den Saugschlauch korrekt mit dem im Sammelbehälter vorhandenen Stutzen verbinden.
	Der Saugschlauch ist nicht korrekt mit dem Verlängerungsrohr verbunden.	Den Saugschlauch korrekt mit dem Verlängerungsrohr verbinden.
	Das Verlängerungsrohr ist nicht korrekt mit dem verwendeten Saugzubehör verbunden.	Das Verlängerungsrohr korrekt mit dem verwendeten Saugzubehör verbinden.
	Es liegen vermutlich Verunreinigungen vor, die den Saugkreis verstopfen (Saugschlauch, Verlängerungsrohr, Verlängerungsrohr; Saugzubehör).	Die Verunreinigungen im Saugkreis entfernen.
	Es liegen vermutlich Verunreinigungen vor, die die Saugfilter verstopfen.	Die in den Saugfiltern vorhandenen Verunreinigungen entfernen.

**ACCESSORI STANDARD - STANDARD ACCESSORIES - ACCESORIOS ESTÁNDAR -
ACCESSOIRES STANDARD - STANDARDZUBEHÖR**

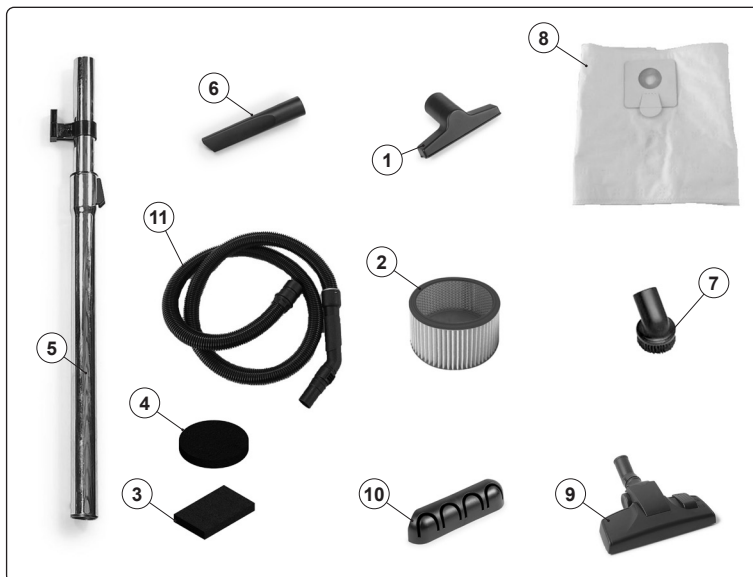

POS.	DESCRIZIONE	DESCRIPTION	DESCRIPCIÓN	DESCRIPTION	BESCHREIBUNG
1	BOCCHETTINA	OUTLET	BOCA	SUCEUR	STUTZEN
2	FILTRO ARIA IN ENTRATA	INLET AIR FILTER;	FILTRO DE ENTRADA DE AIRE	FILTRE AIR EN ENTRÉE	LUFTFILTER IM EINGANG
3	FILTRO ARIA IN USCITA	EXHAUST AIR FILTER	FILTRO DE SALIDA DE AIRE	FILTRE À AIR EN SORTIE	LUFTFILTER IM AUSGANG
4	FILTRO MOTORE	MOTOR FILTER	FILTRO MOTOR	FILTRE MOTEUR	MOTORFILTER
5	KIT TUBO PROLUNGA ALLUNGABILE	EXTENDIBLE EXTENSION HOSE KIT	KIT TUBO ALARGUE EXTENSIBLE	KIT TUYAU DE RALLONGE EXTENSIBLE	VERLÄNGERUNGSRÖHR-KIT
6	LANCIA PIATTA	FLAT LANCE	LANZA PLANA	LANCE PLATE	FUGENDÜSE
7	PENNELLO	BRUSH	PINCEL	BROSSE	PINSEL
8	SACCO FILTRO MICROFIBRA	MICROFIBRE FILTER BAG	BOLSA FILTRO MICROFIBRA	SAC FILTRE MICROFIBRE	MIKROFASER-FILTERBEUTEL
9	SPAZZOLA COMBINATA	COMBINED BRUSH	CEPILLO COMBINADO	BROSSE COMBINÉE	KOMBI-BÜRSTE
10	SUPPORTO ACCESSORI	ACCESSORIES SUPPORT	SOPORTE ACCESORIOS	SUPPORT D'ACCESSOIRES	ZUBEHÖRHALTERUNG
11	TUBO FLESSIBILE	HOSE	TUBO FLEXIBLE	TUYAU FLEXIBLE	FLEXIBLER SCHLAUCH

**ACCESSORI OPZIONALI - OPTIONAL ACCESSORIES - ACCESORIOS OPCIONALES -
ACCESSOIRES EN OPTION - ZUBEHÖROPTIONEN**



POS.	DESCRIZIONE	DESCRIPTION	DESCRIPCIÓN	DESCRIPTION	BESCHREIBUNG
12	CAVO DI ALIMENTAZIONE (ROSSO 15m)	POWER CABLE (RED 15m)	CABLE DE ALIMENTACIÓN (ROJO 15 m)	CÂBLE D'ALIMENTATION (ROUGE 15 m)	NETZKABEL (ROT 15 m)
13	FILTRO ARIA IN USCITA (HEPA)	EXHAUST AIR FILTER (HEPA)	FILTRO DE SALIDA DE AIRE (HEPA)	FILTRE À AIR EN SORTIE (HEPA)	LUFTFILTER AM AUSGANG (HEPA)
14	FILTRO ARIA INGRESSO (HEPA)	INLET AIR FILTER (HEPA)	FILTRO DE ENTRADA DE AIRE (HEPA)	FILTRE À AIR EN ENTRÉE (HEPA)	LUFTFILTER AM EINGANG (HEPA)
15	SACCHETTO COTONE	COTTON BAG	BOLSA DE ALGODÓN	SACHET EN COTON	BAUMWOLLBEUTEL



COMAC S.p.A. Via Maestri del Lavoro, 13 - 37059 Santa Maria di Zevio - Verona - ITALY
Tel. 045 8774222 - www.comac.it - com@comac.it

Organizzazione certificata Q.C.B. Italia ISO 9001:2015, ISO 14001:2015, ISO 45001:2018